

# Inspiron 24

## 7000 Series



# Manual Servis

Model Komputer: Inspiron 24-7459  
Model Resmi: W07C  
Tipe Resmi: W07C003



# Catatan, perhatian, dan peringatan

---

-  **CATATAN:** CATATAN menunjukkan informasi penting yang akan membantu Anda menggunakan komputer lebih baik lagi.
  -  **PERHATIAN:** PERHATIAN menunjukkan kemungkinan terjadinya kerusakan pada perangkat keras atau hilangnya data, dan memberitahu Anda mengenai cara menghindari masalah tersebut.
  -  **PERINGATAN:** PERINGATAN menunjukkan potensi kerusakan harta benda, cedera pribadi, atau kematian
- 

© 2016 Dell Inc. **Hak cipta dilindungi undang-undang.** Produk ini dilindungi oleh undang-undang hak cipta dan hak atas kekayaan intelektual di AS dan internasional. Dell dan logo Dell merupakan merek dagang dari Dell Inc. di Amerika Serikat dan/atau yurisdiksi lain. Seluruh merek dan nama lainnya yang disebutkan di sini dapat merupakan merek dagang perusahaannya masing-masing.

2016 - 03

Rev. A01

# Daftar Isi

<b>Sebelum mengerjakan bagian dalam komputer.....</b>	<b>9</b>
Persiapan .....	9
Petunjuk keselamatan.....	10
Alat bantu yang direkomendasikan.....	11
<b>Setelah mengerjakan bagian dalam komputer.....</b>	<b>12</b>
<b>Ikhtisar teknis.....</b>	<b>13</b>
Tampilan bagian dalam komputer.....	13
Komponen dasar dusukan.....	14
Panel display dengan unit dudukan.....	15
Komponen board sistem .....	16
<b>Melepaskan modul memori.....</b>	<b>17</b>
Prosedur.....	17
<b>Memasang kembali modul memori.....</b>	<b>19</b>
Prosedur.....	19
<b>Melepaskan penutup bawah.....</b>	<b>21</b>
Prosedur.....	21
<b>Memasang kembali penutup bawah.....</b>	<b>23</b>
Prosedur.....	23
<b>Melepaskan solid-state drive.....</b>	<b>24</b>
Langkah-langkah sebelumnya.....	24
Prosedur.....	24

<b>Memasang kembali solid-state drive.....</b>	<b>26</b>
Prosedur.....	26
Langkah-langkah berikutnya.....	27
<b>Melepaskan baterai sel berbentuk koin.....</b>	<b>28</b>
Langkah-langkah sebelumnya.....	28
Prosedur.....	28
<b>Memasang kembali baterai sel berbentuk koin.....</b>	<b>30</b>
Prosedur.....	30
Langkah-langkah berikutnya.....	30
<b>Melepaskan kartu nirkabel.....</b>	<b>31</b>
Langkah-langkah sebelumnya.....	31
Prosedur.....	31
<b>Memasang kembali kartu nirkabel.....</b>	<b>33</b>
Prosedur.....	33
Langkah-langkah berikutnya.....	34
<b>Melepaskan dasar komputer.....</b>	<b>35</b>
Langkah-langkah sebelumnya.....	35
Prosedur.....	36
<b>Memasang kembali dasar komputer.....</b>	<b>38</b>
Prosedur.....	38
Langkah-langkah berikutnya.....	38
<b>Melepaskan hard disk.....</b>	<b>39</b>
Langkah-langkah sebelumnya.....	39
Prosedur.....	39

<b>Memasang kembali hard disk.....</b>	<b>42</b>
Prosedur.....	42
Langkah-langkah berikutnya.....	42
<b>Melepaskan speaker.....</b>	<b>43</b>
Langkah-langkah sebelumnya.....	43
Prosedur .....	43
<b>Memasang kembali speaker.....</b>	<b>45</b>
Prosedur .....	45
Langkah-langkah berikutnya.....	45
<b>Melepaskan board USB.....</b>	<b>46</b>
Langkah-langkah sebelumnya.....	46
Prosedur.....	46
<b>Memasang kembali board USB.....</b>	<b>48</b>
Prosedur.....	48
Langkah-langkah berikutnya.....	48
<b>Melepaskan kipas.....</b>	<b>49</b>
Langkah-langkah sebelumnya.....	49
Prosedur.....	50
<b>Memasang kembali kipas.....</b>	<b>52</b>
Prosedur.....	52
Langkah-langkah berikutnya.....	52
<b>Melepaskan unit pendingin.....</b>	<b>53</b>
Langkah-langkah sebelumnya.....	53
Prosedur.....	54

<b>Memasang kembali unit pendingin.....</b>	<b>56</b>
Prosedur.....	56
Langkah-langkah berikutnya.....	56
<b>Melepaskan board sistem.....</b>	<b>57</b>
Langkah-langkah sebelumnya.....	57
Prosedur.....	57
<b>Memasang kembali board sistem.....</b>	<b>60</b>
Prosedur.....	60
Langkah-langkah berikutnya.....	60
<b>Melepaskan penutup belakang.....</b>	<b>62</b>
Langkah-langkah sebelumnya.....	62
Prosedur.....	62
<b>Memasang kembali penutup belakang.....</b>	<b>64</b>
Prosedur.....	64
Langkah-langkah berikutnya.....	64
<b>Melepaskan kamera.....</b>	<b>65</b>
Langkah-langkah sebelumnya.....	65
Prosedur untuk melepaskan kamera 3D.....	65
Prosedur untuk melepaskan kamera 2D.....	67
<b>Memasang kembali kamera.....</b>	<b>69</b>
Prosedur untuk memasang kembali kamera 3D.....	69
Prosedur untuk memasang kembali kamera 2D.....	69
Langkah-langkah berikutnya.....	69
<b>Melepaskan mikrofon.....</b>	<b>71</b>
Langkah-langkah sebelumnya.....	71
Prosedur.....	71

<b>Memasang kembali mikrofon.....</b>	<b>73</b>
Prosedur.....	73
Langkah-langkah berikutnya.....	73
<b>Melepaskan board konverter.....</b>	<b>74</b>
Langkah-langkah sebelumnya.....	74
Prosedur.....	74
<b>Memasang kembali board konverter.....</b>	<b>76</b>
Prosedur.....	76
Langkah-langkah berikutnya.....	76
<b>Melepaskan modul tombol daya.....</b>	<b>77</b>
Langkah-langkah sebelumnya.....	77
Prosedur.....	77
<b>Memasang kembali modul tombol daya.....</b>	<b>79</b>
Prosedur.....	79
Langkah-langkah berikutnya.....	79
<b>Melepaskan unit dudukan.....</b>	<b>80</b>
Langkah-langkah sebelumnya.....	80
Prosedur.....	80
<b>Memasang kembali unit dudukan.....</b>	<b>85</b>
Prosedur.....	85
Langkah-langkah berikutnya.....	85
<b>Melepaskan panel display.....</b>	<b>87</b>
Langkah-langkah sebelumnya.....	87
Prosedur.....	87

<b>Memasang kembali panel display.....</b>	<b>93</b>
Prosedur.....	93
Langkah-langkah berikutnya.....	93
<b>Melepaskan board tombol kontrol.....</b>	<b>95</b>
Langkah-langkah sebelumnya.....	95
Prosedur.....	96
<b>Memasang kembali board tombol kontrol.....</b>	<b>98</b>
Prosedur.....	98
Langkah-langkah berikutnya.....	98
<b>Menghapus sandi yang terlupakan.....</b>	<b>99</b>
<b>Menghapus pengaturan CMOS.....</b>	<b>101</b>
<b>Menjalankan Flashing BIOS.....</b>	<b>103</b>
<b>Mendapatkan bantuan dan menghubungi Dell.....</b>	<b>104</b>
Sumber daya bantuan mandiri.....	104
Menghubungi Dell.....	105





# Sebelum mengerjakan bagian dalam komputer

---

 **CATATAN:** Gambar di dalam dokumen ini mungkin berbeda dengan komputer Anda bergantung pada konfigurasi yang Anda pesan.

## Persiapan

- 1 Simpan dan tutup semua file yang terbuka, lalu keluar dari semua aplikasi yang terbuka.
- 2 Matikan komputer Anda.
  - Windows 10: Klik atau ketuk **Start (Mulai)** →  **Power (Daya)** → **Shut down (Matikan)**.
  - Windows 8.1: Pada layar **Mulai**, klik atau ketuk ikon daya  → **Matikan**.
  - Windows 7: Klik atau ketuk **Mulai** → **Matikan**.

 **CATATAN:** Jika menggunakan sistem operasi lain, lihat dokumentasi sistem operasi Anda untuk petunjuk penonaktifan.







- 3 Lepaskan komputer dan semua perangkat yang terpasang dari stopkontak.
- 4 Lepaskan sambungan semua kabel seperti kabel telepon, kabel jaringan dan sebagainya, dari komputer Anda.
- 5 Lepaskan sambungan semua perangkat dan periferal yang terpasang, seperti keyboard, mouse, monitor, dan sebagainya, dari komputer Anda.
- 6 Lepaskan semua kartu media dan cakram optik dari komputer Anda, jika ada.
- 7 Setelah komputer dicabut kabelnya, tekan dan tahan tombol daya selama sekitar 5 detik untuk membumikan board sistem.

 **PERHATIAN:** Letakkan komputer pada permukaan yang datar, lunak dan bersih untuk menghindari goresan pada display.

- 8 Letakkan komputer menghadap ke bawah.

# Petunjuk keselamatan

Gunakan panduan keselamatan berikut untuk melindungi komputer dari kemungkinan kerusakan dan memastikan keselamatan diri Anda.

-  **PERINGATAN:** Sebelum mengerjakan bagian dalam komputer, bacalah informasi keselamatan yang dikirimkan bersama komputer Anda. Untuk informasi praktik terbaik tentang keselamatan, lihat halaman depan Kepatuhan Regulatori di [www.dell.com/regulatory\\_compliance](http://www.dell.com/regulatory_compliance).
-  **PERINGATAN:** Lepaskan sambungan semua sumber daya sebelum membuka penutup komputer atau panel. Setelah Anda selesai mengerjakan bagian dalam komputer, pasang kembali semua penutup, panel, dan sekrup sebelum menyambungkannya ke stopkontak.
-  **PERHATIAN:** Untuk mencegah kerusakan pada komputer, pastikan permukaan tempat Anda bekerja telah bersih dan rata.
-  **PERHATIAN:** Untuk mencegah kerusakan, tangani semua komponen dan kartu dengan memegang bagian tepinya, dan jangan sentuh pin serta bidang kontak.
-  **PERHATIAN:** Anda hanya melakukan pemecahan masalah dan perbaikan sesuai dengan yang diizinkan atau diarahkan oleh tim bantuan teknis Dell. Kerusakan karena melakukan servis yang tidak diizinkan oleh Dell tidak akan dicakup oleh garansi Anda. Lihat instruksi keselamatan yang dikirimkan bersama produk tersebut atau yang ada di [www.dell.com/regulatory\\_compliance](http://www.dell.com/regulatory_compliance).
-  **PERHATIAN:** Sebelum menyentuh apa pun di bagian dalam komputer, sentuh permukaan logam yang tidak dicat, seperti logam pada bagian belakang komputer. Saat bekerja, sentuh secara berkala permukaan logam yang tidak bercat untuk menghilangkan listrik statis, yang dapat mengganggu komponen internal.
-  **PERHATIAN:** Saat Anda melepaskan sambungan suatu kabel, tariklah pada konektornya atau tariklah tab penariknya, bukan kabelnya. Beberapa kabel memiliki konektor dengan tab pengunci atau sekrup yang harus Anda lepaskan sebelum melepaskan sambungan kabel. Saat menyambungkan kabel, pastikan bahwa port dan konektor sudah diarahkan dan disejajarkan dengan benar.



**PERHATIAN:** Tekan dan keluarkan setiap kartu yang terpasang dari pembaca kartu media.

## **Alat bantu yang direkomendasikan**

Prosedur dalam dokumen ini memerlukan alat bantu sebagai berikut:

- Obeng Philips
- Obeng pipih
- Pencungkil plastik

# Setelah mengerjakan bagian dalam komputer

---

 **PERHATIAN: Membiarkan sekrup yang lepas atau longgar di dalam komputer Anda dapat merusak parah komputer.**

- 1 Pasang kembali semua sekrup dan pastikan bahwa tidak ada sekrup yang tertinggal di dalam komputer Anda
- 2 Sambungkan setiap perangkat eksternal, periferal, atau kabel yang telah Anda lepaskan sebelum mengerjakan komputer.
- 3 Pasang kembali semua kartu media, disk, atau setiap komponen lain yang Anda lepaskan sebelum mengerjakan komputer Anda.
- 4 Sambungkan komputer dan semua perangkat yang terpasang ke stopkontak.
- 5 Nyalakan Komputer.

# Ikhtisar teknis

---



**PERINGATAN:** Sebelum mengerjakan bagian dalam komputer, bacalah informasi keselamatan yang dikirimkan bersama komputer Anda dan ikuti langkah-langkah di [Sebelum Mengerjakan Bagian Dalam Komputer](#). Setelah mengerjakan bagian dalam komputer Anda, ikuti instruksi di [Setelah Mengerjakan Bagian Dalam Komputer](#). Untuk praktik terbaik tentang keselamatan lainnya, lihat home page Kepatuhan Regulatori di [www.dell.com/regulatory\\_compliance](http://www.dell.com/regulatory_compliance).

## Tampilan bagian dalam komputer

Bab ini mencantumkan daftar komponen yang ada pada dasar komputer dan panel display.

## Komponen dasar dusukan

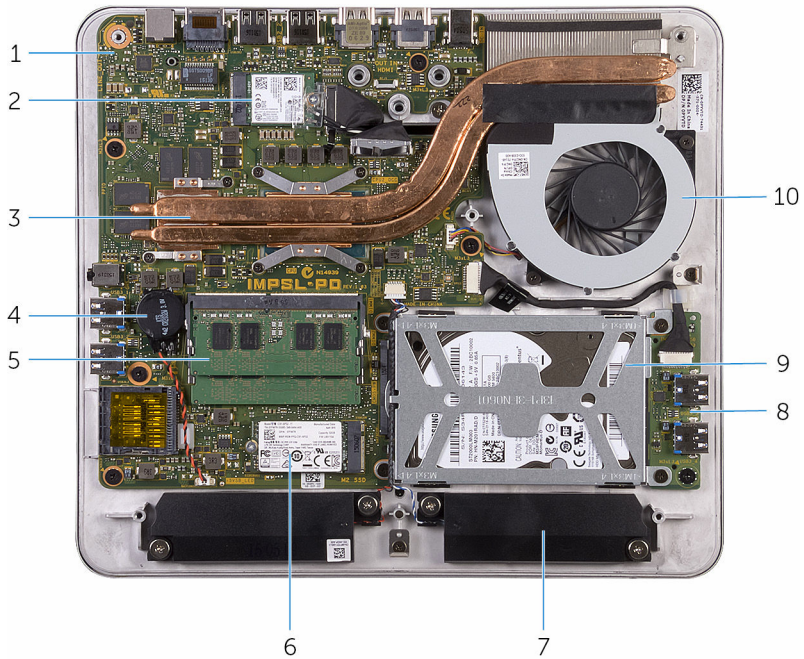

- |   |                |    |                            |
|---|----------------|----|----------------------------|
| 1 | board sistem   | 2  | kartu nirkabel             |
| 3 | unit pendingin | 4  | baterai sel berbentuk koin |
| 5 | modul memori   | 6  | solid-state drive          |
| 7 | speaker (2)    | 8  | board USB                  |
| 9 | unit hard disk | 10 | kipas                      |

## Panel display dengan unit duduk

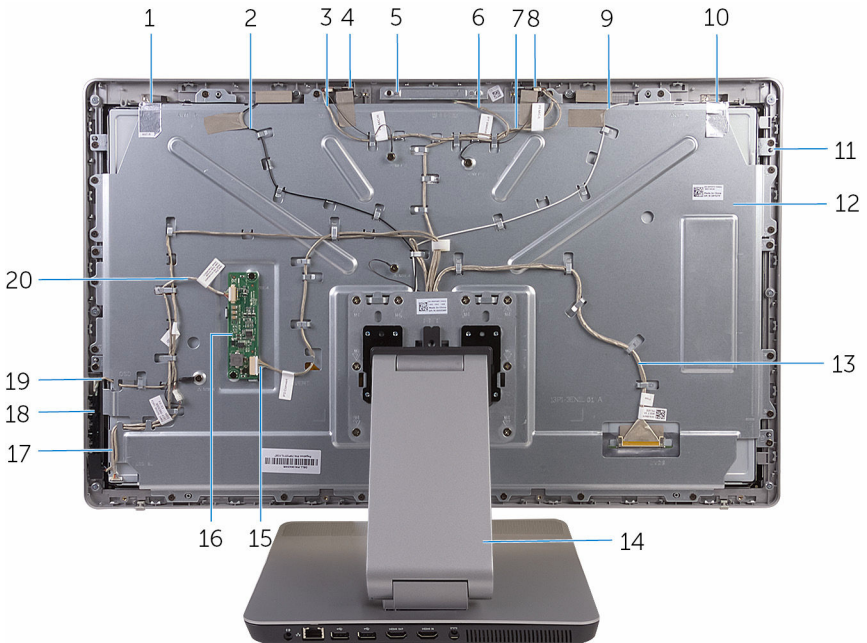

- |    |                            |    |                           |
|----|----------------------------|----|---------------------------|
| 1  | antena tambahan            | 2  | kabel antena tambahan     |
| 3  | kabel mikrofon kanan       | 4  | mikrofon kanan            |
| 5  | unit kamera                | 6  | kabel kamera              |
| 7  | kabel mikrofon kiri        | 8  | mikrofon kiri             |
| 9  | kabel antena utama         | 10 | antena utama              |
| 11 | panel display              | 12 | penutup tengah            |
| 13 | kabel display              | 14 | dudukan                   |
| 15 | kabel konverter            | 16 | board konverter           |
| 17 | kabel board tombol daya    | 18 | board tombol kontrol      |
| 19 | kabel board tombol kontrol | 20 | kabel lampu latar display |

# Komponen board sistem

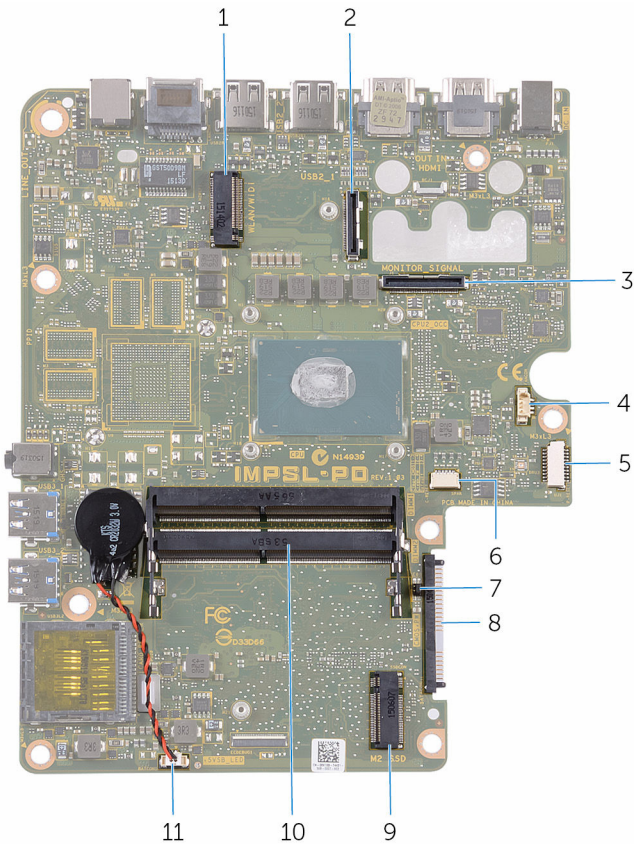

- |    |   |    |                        |
|----|---|----|------------------------|
| 1  | slot kartu nirkabel                       | 2  | konektor kabel display |
| 3  | konektor kabel I/O                        | 4  | konektor kabel kipas   |
| 5  | konektor kabel board USB                  | 6  | konektor kabel speaker |
| 7  | jumper CMOS dan jumper kata sandi         | 8  | konektor hard disk     |
| 9  | slot solid-state drive                    | 10 | slot modul memori (2)  |
| 11 | konektor kabel baterai sel berbentuk koin |    |                        |



# Melepaskan modul memori

**⚠ PERINGATAN:** Sebelum mengerjakan bagian dalam komputer, bacalah informasi keselamatan yang dikirimkan bersama komputer Anda dan ikuti langkah-langkah di [Sebelum Mengerjakan Bagian Dalam Komputer](#). Setelah mengerjakan bagian dalam komputer Anda, ikuti instruksi di [Setelah Mengerjakan Bagian Dalam Komputer](#). Untuk praktik terbaik tentang keselamatan lainnya, lihat home page Kepatuhan Regulatori di [www.dell.com/regulatory\\_compliance](http://www.dell.com/regulatory_compliance).

## Prosedur

- 1 Longgarkan sekrup pengikat yang menahan penutup modul memori ke penutup dasar.
- 2 Angkat dan geser penutup modul memori dari penutup dasar.

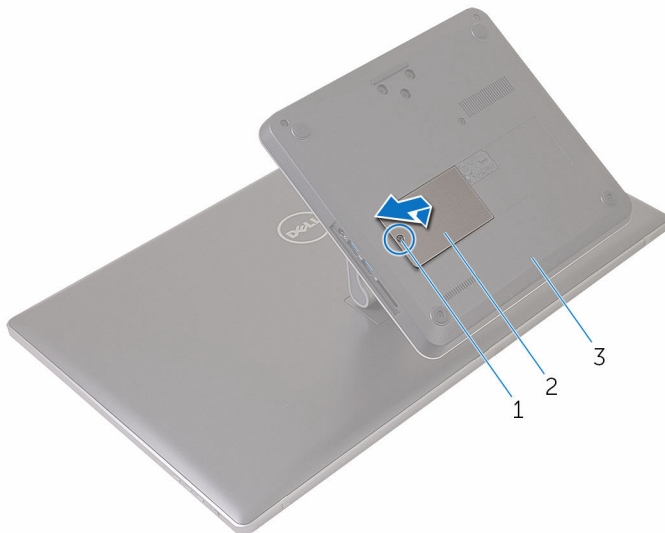

- |   |                |   |                      |
|---|----------------|---|----------------------|
| 1 | sekrup penahan | 2 | penutup modul memori |
| 3 | penutup bawah  |   |                      |

- 3 Dengan menggunakan ujung jari, pisahkan klip penahan pada setiap ujung slot modul memori hingga modul memori tersembul.

4 Lepaskan modul memori dari slot modul memori.

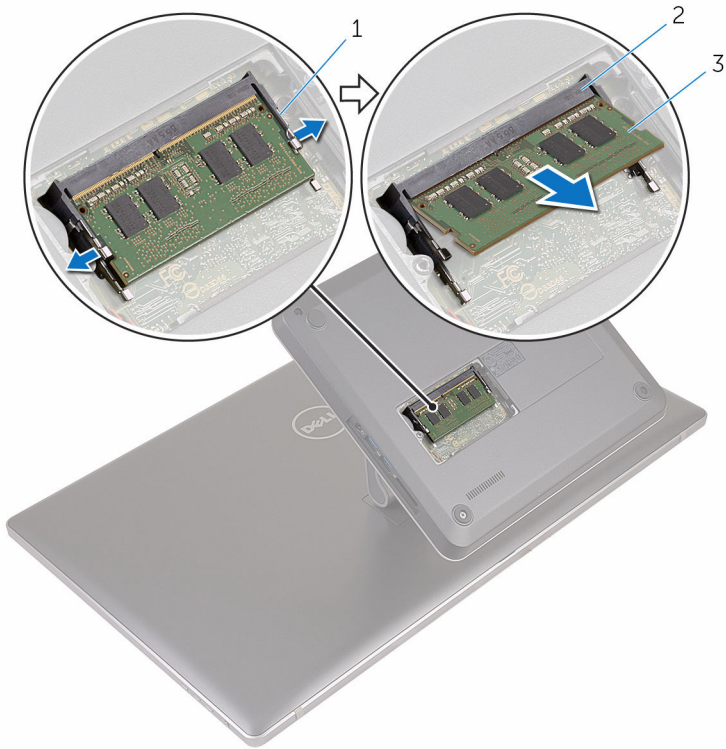

1 klip penahan (2)  
3 modul memori

2 slot modul memori

# Memasang kembali modul memori

---



**PERINGATAN:** Sebelum mengerjakan bagian dalam komputer, bacalah informasi keselamatan yang dikirimkan bersama komputer Anda dan ikuti langkah-langkah di [Sebelum Mengerjakan Bagian Dalam Komputer](#). Setelah mengerjakan bagian dalam komputer Anda, ikuti instruksi di [Setelah Mengerjakan Bagian Dalam Komputer](#). Untuk praktik terbaik tentang keselamatan lainnya, lihat home page Kepatuhan Regulatori di [www.dell.com/regulatory\\_compliance](http://www.dell.com/regulatory_compliance).

## Prosedur

- 1 Sejajarkan takik pada modul memori dengan tab pada slot modul memori.

- 2 Sisipkan modul memori ke dalam slot modul memori dan tekan modul memori ke bawah hingga terdengar mengunci ke tempatnya.

 **CATATAN:** Jika Anda tidak mendengar bunyi klik, lepas modul memori, lalu pasang kembali.

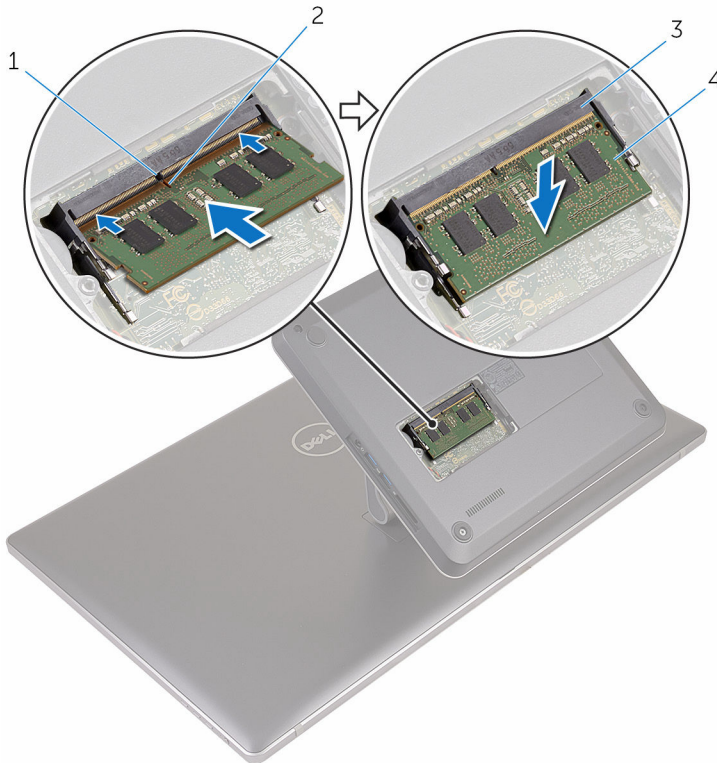

1 tab

2 takik

3 slot modul memori

4 modul memori

- 3 Sisipkan tab pada penutup modul memori ke dalam slot pada penutup dasar dan letakkan penutup modul memori tersebut pada penutup dasar.
- 4 Kencangkan sekrup pengikat yang menahan penutup modul memori ke penutup dasar.

# Melepaskan penutup bawah

**⚠ PERINGATAN:** Sebelum mengerjakan bagian dalam komputer, bacalah informasi keselamatan yang dikirimkan bersama komputer Anda dan ikuti langkah-langkah di [Sebelum Mengerjakan Bagian Dalam Komputer](#). Setelah mengerjakan bagian dalam komputer Anda, ikuti instruksi di [Setelah Mengerjakan Bagian Dalam Komputer](#). Untuk praktik terbaik tentang keselamatan lainnya, lihat home page Kepatuhan Regulatori di [www.dell.com/regulatory\\_compliance](http://www.dell.com/regulatory_compliance).

## Prosedur

- 1 Lepaskan sekrup yang menahan penutup dasar ke dudukan.



1 sekrup (8)

2 penutup bawah

- 2 Dengan menggunakan pencungkil plastik, cungkil penutup bawah untuk melepaskan port pada board sistem dari slot pada penutup bawah.

3 Angkat penutup bawah dari dasar komputer.



1 penutup bawah

2 pencungkil plastik

# Memasang kembali penutup bawah

---



**PERINGATAN:** Sebelum mengerjakan bagian dalam komputer, bacalah informasi keselamatan yang dikirimkan bersama komputer Anda dan ikuti langkah-langkah di [Sebelum Mengerjakan Bagian Dalam Komputer](#). Setelah mengerjakan bagian dalam komputer Anda, ikuti instruksi di [Setelah Mengerjakan Bagian Dalam Komputer](#). Untuk praktik terbaik tentang keselamatan lainnya, lihat home page Kepatuhan Regulatori di [www.dell.com/regulatory\\_compliance](http://www.dell.com/regulatory_compliance).

## Prosedur

- 1 Sejajarkan slot pada penutup bawah ke dalam port pada board sistem dan tekan penutup bawah ke tempatnya.
- 2 Pasang kembali sekrup yang menahan penutup bawah ke dudukan.

# Melepaskan solid-state drive

---

-  **PERINGATAN:** Sebelum mengerjakan bagian dalam komputer, bacalah informasi keselamatan yang dikirimkan bersama komputer Anda dan ikuti langkah-langkah di [Sebelum Mengerjakan Bagian Dalam Komputer](#). Setelah mengerjakan bagian dalam komputer Anda, ikuti instruksi di [Setelah Mengerjakan Bagian Dalam Komputer](#). Untuk praktik terbaik tentang keselamatan lainnya, lihat home page Kepatuhan Regulatori di [www.dell.com/regulatory\\_compliance](http://www.dell.com/regulatory_compliance).
-  **PERHATIAN:** Solid-state drive merupakan benda yang rapuh. Berhati-hatilah saat menangani hard disk.
-  **PERHATIAN:** Untuk menghindari kehilangan data, jangan melepaskan solid-state drive saat komputer sedang dalam kondisi tidur atau menyala.

## Langkah-langkah sebelumnya

Lepaskan [penutup bawah](#).

## Prosedur

- 1 Lepaskan sekrup yang menahan solid-state drive ke board sistem.



2 Geser dan lepaskan solid-state drive dari slot solid-state drive.

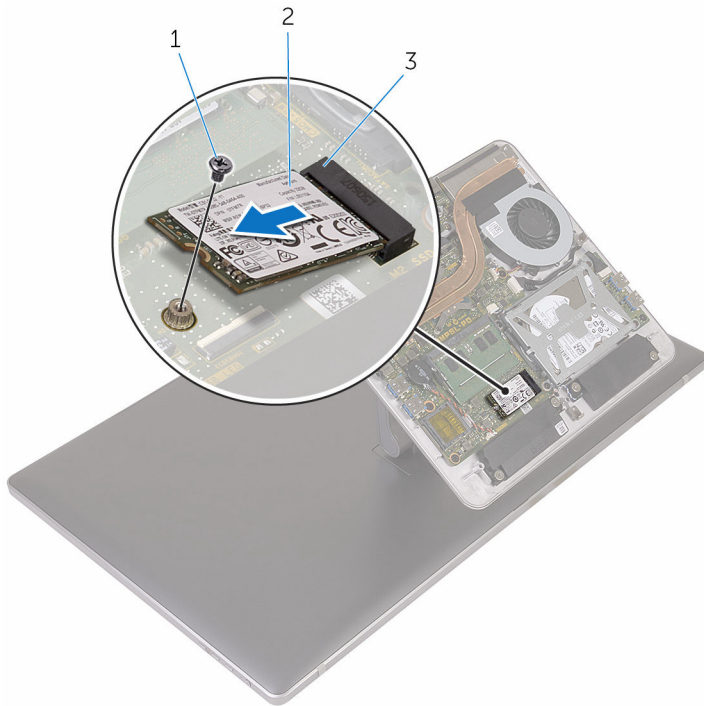

1 sekrup

2 solid-state drive

3 slot solid-state drive

# Memasang kembali solid-state drive

---

 **PERINGATAN:** Sebelum mengerjakan bagian dalam komputer, bacalah informasi keselamatan yang dikirimkan bersama komputer Anda dan ikuti langkah-langkah di [Sebelum Mengerjakan Bagian Dalam Komputer](#). Setelah mengerjakan bagian dalam komputer Anda, ikuti instruksi di [Setelah Mengerjakan Bagian Dalam Komputer](#). Untuk praktik terbaik tentang keselamatan lainnya, lihat home page Kepatuhan Regulatori di [www.dell.com/regulatory\\_compliance](http://www.dell.com/regulatory_compliance).

 **PERHATIAN:** Solid-state drive merupakan benda yang rapuh. Berhati-hatilah saat menangani hard disk.

## Prosedur

- 1 Sejajarkan takik pada solid-state drive dengan tab pada slot solid-state drive.
- 2 Geser solid-state drive dengan cara memiringkannya ke dalam slot solid-state drive.

- 3 Tekan ujung lain dari solid-state drive dan pasang kembali sekrup yang menahan solid-state drive tersebut ke board sistem.

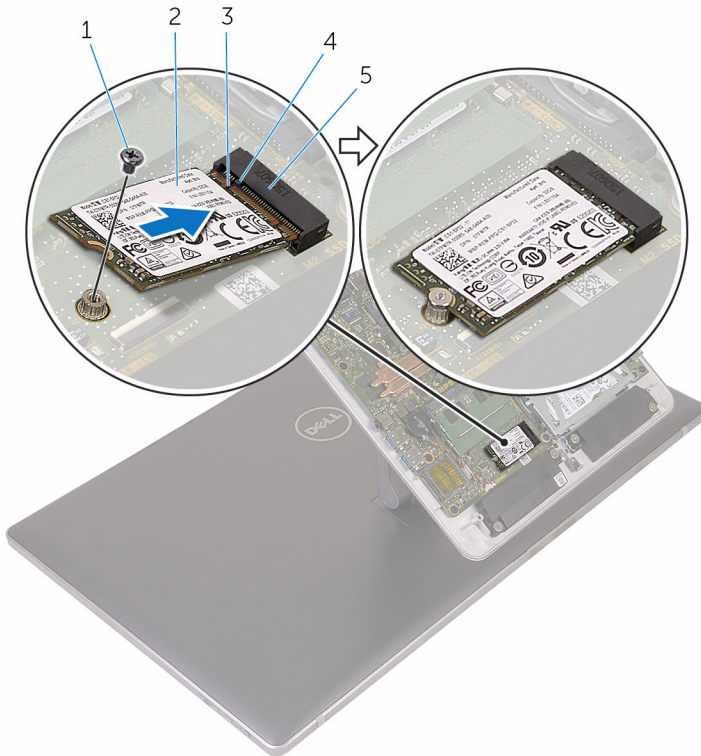

1 sekrup

2 solid-state drive

3 takik

4 tab



5 slot solid-state drive

## Langkah-langkah berikutnya

Pasang kembali [penutup bawah](#).

# Melepaskan baterai sel berbentuk koin

---

-  **PERINGATAN:** Sebelum mengerjakan bagian dalam komputer, bacalah informasi keselamatan yang dikirimkan bersama komputer Anda dan ikuti langkah-langkah di [Sebelum Mengerjakan Bagian Dalam Komputer](#). Setelah mengerjakan bagian dalam komputer Anda, ikuti instruksi di [Setelah Mengerjakan Bagian Dalam Komputer](#). Untuk praktik terbaik tentang keselamatan lainnya, lihat home page Kepatuhan Regulatori di [www.dell.com/regulatory\\_compliance](http://www.dell.com/regulatory_compliance).
-  **PERHATIAN:** Melepaskan baterai sel berbentuk koin akan me-reset setelan program pengaturan BIOS ke pengaturan standar. Disarankan agar Anda mencatat setelan program pengaturan BIOS sebelum melepaskan baterai sel berbentuk koin tersebut.

## Langkah-langkah sebelumnya

Lepaskan [penutup bawah](#).

## Prosedur

- 1 Lepaskan sambungan kabel baterai sel berbentuk koin dari board sistem.
- 2 Catat perutean kabel dan lepaskan kabel dari pemandu perutean pada board sistem.

**3** Kelupas baterai sel berbentuk koin dari board sistem.

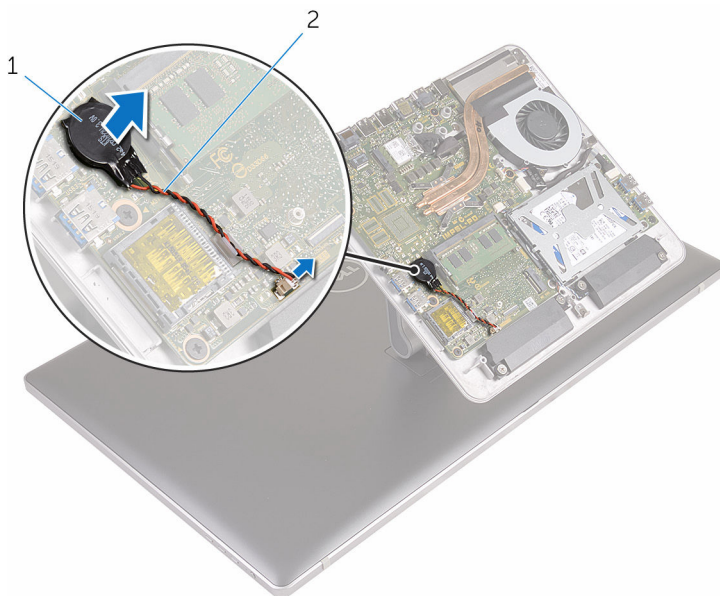

1 baterai sel berbentuk koin

2 kabel baterai sel berbentuk koin

# Memasang kembali baterai sel berbentuk koin

---



**PERINGATAN:** Sebelum mengerjakan bagian dalam komputer, bacalah informasi keselamatan yang dikirimkan bersama komputer Anda dan ikuti langkah-langkah di [Sebelum Mengerjakan Bagian Dalam Komputer](#). Setelah mengerjakan bagian dalam komputer Anda, ikuti instruksi di [Setelah Mengerjakan Bagian Dalam Komputer](#). Untuk praktik terbaik tentang keselamatan lainnya, lihat home page Kepatuhan Regulatori di [www.dell.com/regulatory\\_compliance](http://www.dell.com/regulatory_compliance).

## Prosedur

- 1 Tempelkan baterai sel berbentuk koin ke board sistem.
- 2 Rutekan kabel melalui pemandu perutean pada board sistem.
- 3 Sambungkan kabel baterai sel berbentuk koin ke board sistem.

## Langkah-langkah berikutnya

Pasang kembali [penutup bawah](#).

# Melepaskan kartu nirkabel

---



**PERINGATAN:** Sebelum mengerjakan bagian dalam komputer, bacalah informasi keselamatan yang dikirimkan bersama komputer Anda dan ikuti langkah-langkah di [Sebelum Mengerjakan Bagian Dalam Komputer](#). Setelah mengerjakan bagian dalam komputer Anda, ikuti instruksi di [Setelah Mengerjakan Bagian Dalam Komputer](#). Untuk praktik terbaik tentang keselamatan lainnya, lihat home page Kepatuhan Regulatori di [www.dell.com/regulatory\\_compliance](http://www.dell.com/regulatory_compliance).

## Langkah-langkah sebelumnya

Lepaskan [penutup bawah](#).

## Prosedur

- 1 Lepaskan sekrup yang menahan kartu nirkabel ke board sistem.
- 2 Geser bracket kartu nirkabel dari kartu nirkabel.
- 3 Lepaskan sambungan kabel antena dari kartu nirkabel.

4 Geser kartu nirkabel keluar dari slot kartu nirkabel.

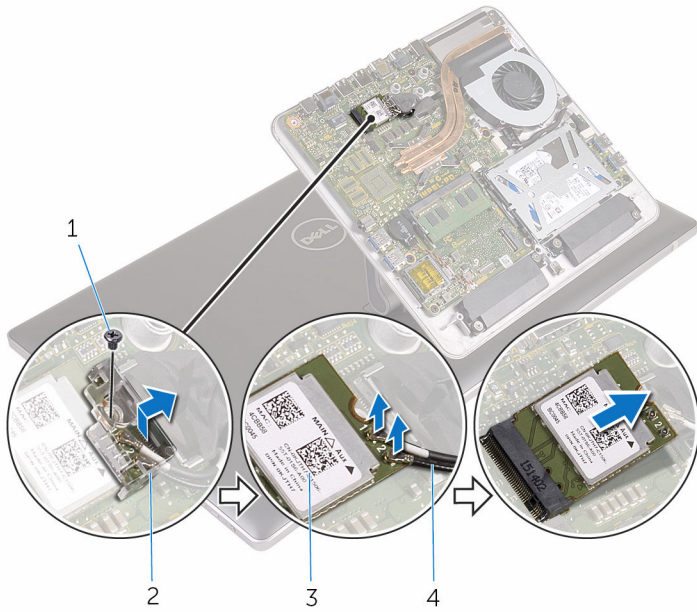

1 sekrup

3 kartu nirkabel

2 bracket kartu nirkabel

4 kabel antenna (2)



# Memasang kembali kartu nirkabel

---

 **PERINGATAN:** Sebelum mengerjakan bagian dalam komputer, bacalah informasi keselamatan yang dikirimkan bersama komputer Anda dan ikuti langkah-langkah di [Sebelum Mengerjakan Bagian Dalam Komputer](#). Setelah mengerjakan bagian dalam komputer Anda, ikuti instruksi di [Setelah Mengerjakan Bagian Dalam Komputer](#). Untuk praktik terbaik tentang keselamatan lainnya, lihat home page Kepatuhan Regulatori di [www.dell.com/regulatory\\_compliance](http://www.dell.com/regulatory_compliance).

## Prosedur

 **PERHATIAN:** Untuk menghindari kerusakan pada kartu nirkabel, jangan menempatkan kabel apa pun di bawahnya.

- 1 Sejajarkan takik pada kartu nirkabel dengan tab pada slot kartu nirkabel.
- 2 Masukkan kartu nirkabel ke dalam slot kartu nirkabel.
- 3 Sambungkan kabel antena ke kartu nirkabel.

Tabel berikut menginformasikan skema warna kabel antena untuk kartu nirkabel yang didukung oleh komputer Anda.

Konektor pada kartu nirkabel	Warna kabel antena
Utama (segitiga putih)	Putih
Tambahan (segitiga hitam)	Hitam

- 4 Geser bracket kartu nirkabel melewati kartu nirkabel.

- 5 Pasang kembali sekrup yang menahan kartu nirkabel ke board sistem.

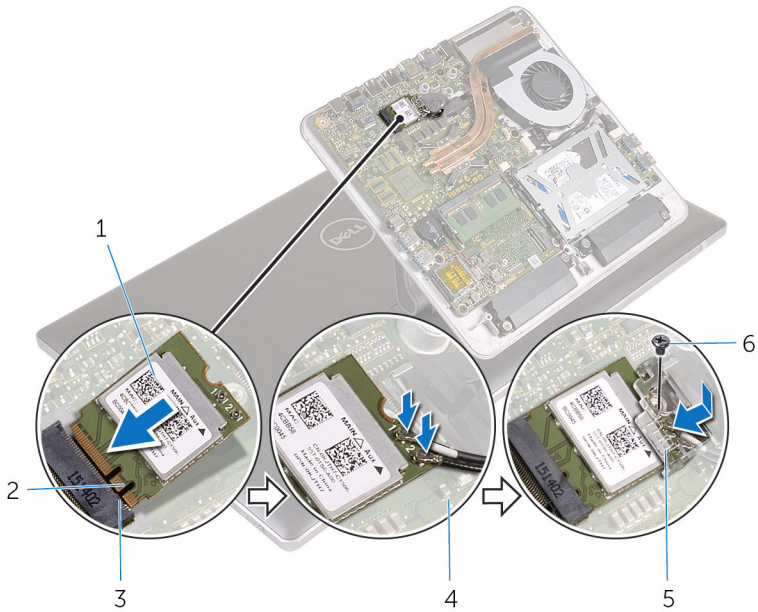

1 kartu nirkabel

3 tab

5 bracket kartu nirkabel

2 takik

4 kabel antena (2)

6 sekrup

## Langkah-langkah berikutnya

Pasang kembali [penutup bawah](#).

# Melepaskan dasar komputer

---



**PERINGATAN:** Sebelum mengerjakan bagian dalam komputer, bacalah informasi keselamatan yang dikirimkan bersama komputer Anda dan ikuti langkah-langkah di [Sebelum Mengerjakan Bagian Dalam Komputer](#). Setelah mengerjakan bagian dalam komputer Anda, ikuti instruksi di [Setelah Mengerjakan Bagian Dalam Komputer](#). Untuk praktik terbaik tentang keselamatan lainnya, lihat home page Kepatuhan Regulatori di [www.dell.com/regulatory\\_compliance](http://www.dell.com/regulatory_compliance).

## Langkah-langkah sebelumnya

- 1 Lepaskan [penutup bawah](#).
- 2 Lepaskan [kartu nirkabel](#).

# Prosedur

- 1 Dengan menggunakan tab penarik, lepaskan sambungan kabel display dan kabel I/O dari board sistem.

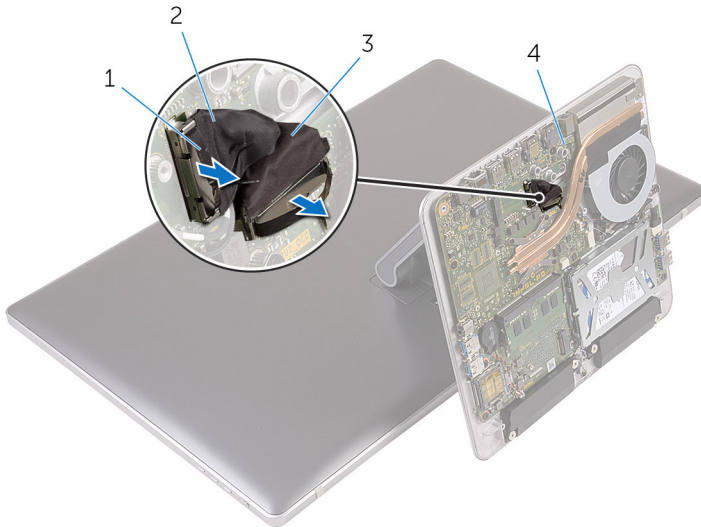

- 1 tab penarik
- 3 kabel I/O

- 2 kabel display
- 4 board sistem

- 2 Lepaskan sekrup yang menahan dasar komputer ke unit penopang belakang.

- 3** Angkat dasar komputer sedikit dan geser kabel display, kabel I/O, dan kabel antena melalui slot kabel pada dasar komputer.

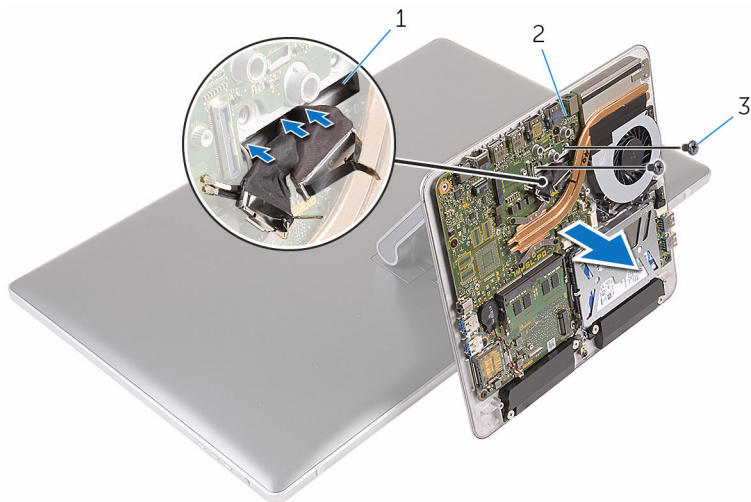

- 1 slot  
3 sekrup (2)

- 2 dasar komputer

# Memasang kembali dasar komputer

---



**PERINGATAN:** Sebelum mengerjakan bagian dalam komputer, bacalah informasi keselamatan yang dikirimkan bersama komputer Anda dan ikuti langkah-langkah di [Sebelum Mengerjakan Bagian Dalam Komputer](#). Setelah mengerjakan bagian dalam komputer Anda, ikuti instruksi di [Setelah Mengerjakan Bagian Dalam Komputer](#). Untuk praktik terbaik tentang keselamatan lainnya, lihat home page Kepatuhan Regulatori di [www.dell.com/regulatory\\_compliance](http://www.dell.com/regulatory_compliance).

## Prosedur



- 1 Geser kabel display, kabel I/O, dan kabel antena melalui slot kabel pada dasar komputer.
- 2 Tempatkan dasar komputer pada unit penopang belakang dan sejajarkan lubang sekrup pada dasar komputer dengan lubang sekrup pada unit penopang belakang.
- 3 Pasang kembali sekrup yang menahan dasar komputer ke unit penopang belakang.
- 4 Sambungkan kabel display dan kabel I/O ke board sistem.

## Langkah-langkah berikutnya

- 1 Pasang kembali [kartu nirkabel](#).
- 2 Pasang kembali [penutup bawah](#).

# Melepaskan hard disk

---

-  **PERINGATAN:** Sebelum mengerjakan bagian dalam komputer, bacalah informasi keselamatan yang dikirimkan bersama komputer Anda dan ikuti langkah-langkah di [Sebelum Mengerjakan Bagian Dalam Komputer](#). Setelah mengerjakan bagian dalam komputer Anda, ikuti instruksi di [Setelah Mengerjakan Bagian Dalam Komputer](#). Untuk praktik terbaik tentang keselamatan lainnya, lihat home page Kepatuhan Regulatori di [www.dell.com/regulatory\\_compliance](http://www.dell.com/regulatory_compliance).
-  **PERHATIAN:** Hard disk merupakan benda yang rapuh. Berhati-hatilah saat menangani hard disk.
-  **PERHATIAN:** Untuk menghindari kehilangan data, jangan melepaskan hard disk saat komputer sedang dalam kondisi tidur atau menyala.

## Langkah-langkah sebelumnya

- 1 Lepaskan [penutup bawah](#).
- 2 Lepaskan [kartu nirkabel](#).
- 3 Lepaskan [dasar komputer](#).

## Prosedur

- 1 Lepaskan sambungan kabel speaker dari board sistem.

- 2** Catat perutean kabel speaker dan lepaskan kabel dari pemandu perutean pada unit hard disk.

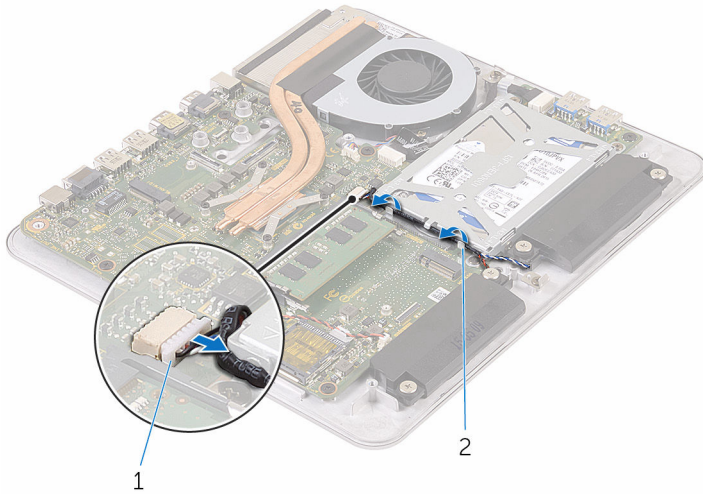

1 kabel speaker

2 pemandu perutean

- 3** Lepaskan sekrup yang menahan unit hard disk ke dasar komputer.  
**4** Angkat unit hard disk dari dasar komputer.

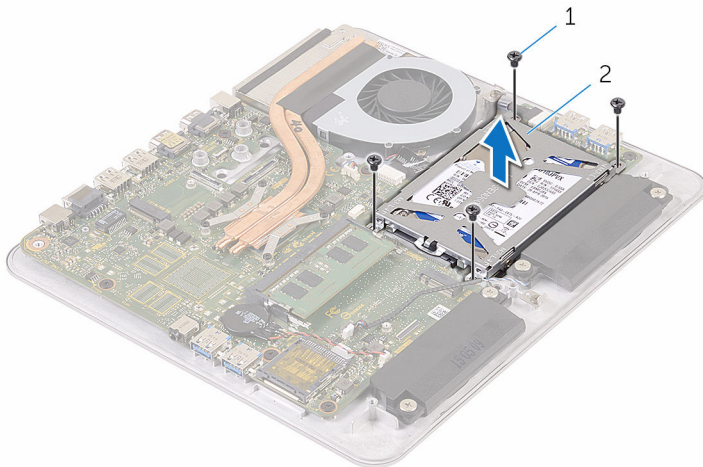

1 sekrup (4)

2 unit hard disk

- 5** Lepaskan sekrup yang menahan bracket hard disk ke hard disk.



6 Angkat bracket hard disk dari hard disk.

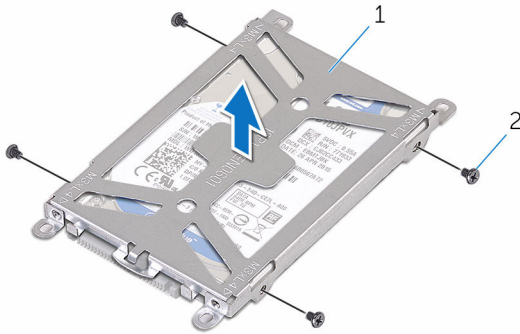

1 bracket hard disk

2 sekrup (4)

7 Lepaskan sambungan interposer dari hard disk.



1 interposer

2 hard disk

# Memasang kembali hard disk

---

 **PERINGATAN:** Sebelum mengerjakan bagian dalam komputer, bacalah informasi keselamatan yang dikirimkan bersama komputer Anda dan ikuti langkah-langkah di [Sebelum Mengerjakan Bagian Dalam Komputer](#). Setelah mengerjakan bagian dalam komputer Anda, ikuti instruksi di [Setelah Mengerjakan Bagian Dalam Komputer](#). Untuk praktik terbaik tentang keselamatan lainnya, lihat home page Kepatuhan Regulatori di [www.dell.com/regulatory\\_compliance](http://www.dell.com/regulatory_compliance).

 **PERHATIAN:** Hard disk merupakan benda yang rapuh. Berhati-hatilah saat menangani hard disk.

## Prosedur

- 1 Sambungkan interposer ke hard disk.
- 2 Tempatkan hard disk ke dalam bracket hard disk.
- 3 Sejajarkan lubang sekrup pada bracket hard disk dengan lubang sekrup pada hard disk.
- 4 Pasang kembali sekrup yang menahan bracket hard disk ke hard disk.
- 5 Sejajarkan konektor pada hard disk dengan pin pada board sistem dan letakkan hard disk ke dalam dasar komputer.
- 6 Pasang kembali sekrup yang menahan unit hard disk ke dasar komputer.
- 7 Rutekan kabel speaker melalui pemandu perutean pada unit hard disk.
- 8 Sambungkan kabel speaker ke board sistem.

## Langkah-langkah berikutnya

- 1 Pasang kembali [dasar komputer](#).
- 2 Pasang kembali [kartu nirkabel](#).
- 3 Pasang kembali [penutup bawah](#).

# Melepaskan speaker

---



**PERINGATAN:** Sebelum mengerjakan bagian dalam komputer, bacalah informasi keselamatan yang dikirimkan bersama komputer Anda dan ikuti langkah-langkah di [Sebelum Mengerjakan Bagian Dalam Komputer](#). Setelah mengerjakan bagian dalam komputer Anda, ikuti instruksi di [Setelah Mengerjakan Bagian Dalam Komputer](#). Untuk praktik terbaik tentang keselamatan lainnya, lihat home page Kepatuhan Regulatori di [www.dell.com/regulatory\\_compliance](http://www.dell.com/regulatory_compliance).

## Langkah-langkah sebelumnya

- 1 Lepaskan [penutup bawah](#).
- 2 Lepaskan [kartu nirkabel](#).
- 3 Lepaskan [dasar komputer](#).

## Prosedur

- 1 Lepaskan sambungan kabel speaker dari board sistem.
- 2 Catat perutean kabel speaker dan lepaskan kabel dari pemandu peruteannya.
- 3 Longgarkan sekrup yang menahan speaker ke dasar komputer.

4 Angkat speaker, bersama dengan kabelnya, dari dasar komputer.

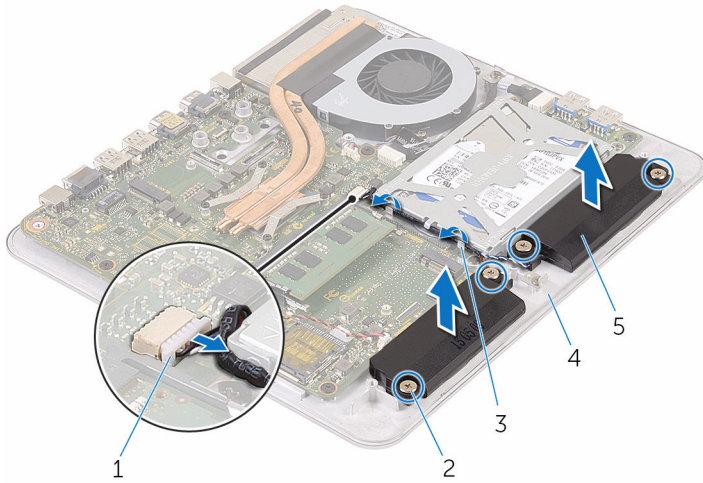

- 1 kabel speaker
- 3 pemandu perutean
- 5 speaker (2)

- 2 sekrup (4)
- 4 dasar komputer

# Memasang kembali speaker

---



**PERINGATAN:** Sebelum mengerjakan bagian dalam komputer, bacalah informasi keselamatan yang dikirimkan bersama komputer Anda dan ikuti langkah-langkah di [Sebelum Mengerjakan Bagian Dalam Komputer](#). Setelah mengerjakan bagian dalam komputer Anda, ikuti instruksi di [Setelah Mengerjakan Bagian Dalam Komputer](#). Untuk praktik terbaik tentang keselamatan lainnya, lihat home page Kepatuhan Regulatori di [www.dell.com/regulatory\\_compliance](http://www.dell.com/regulatory_compliance).

## Prosedur

- 1 Sejajarkan lubang sekrup pada speaker dengan lubang sekrup pada dasar komputer.
- 2 Kencangkan sekrup yang menahan speaker ke dasar komputer.
- 3 Rutekan kabel speaker melalui pemandu perutean.
- 4 Sambungkan kabel speaker ke board sistem.

## Langkah-langkah berikutnya

- 1 Pasang kembali [dasar komputer](#).
- 2 Pasang kembali [kartu nirkabel](#).
- 3 Pasang kembali [penutup bawah](#).

# Melepaskan board USB

---



**PERINGATAN:** Sebelum mengerjakan bagian dalam komputer, bacalah informasi keselamatan yang dikirimkan bersama komputer Anda dan ikuti langkah-langkah di [Sebelum Mengerjakan Bagian Dalam Komputer](#). Setelah mengerjakan bagian dalam komputer Anda, ikuti instruksi di [Setelah Mengerjakan Bagian Dalam Komputer](#). Untuk praktik terbaik tentang keselamatan lainnya, lihat home page Kepatuhan Regulatori di [www.dell.com/regulatory\\_compliance](http://www.dell.com/regulatory_compliance).

## Langkah-langkah sebelumnya

- 1 Lepaskan [penutup bawah](#).
- 2 Lepaskan [kartu nirkabel](#).
- 3 Lepaskan [dasar komputer](#).
- 4 Ikuti prosedur dari langkah 1 hingga langkah 4 di "[Melepaskan hard disk](#)".

## Prosedur

- 1 Kelupas pita perekat dari kabel board USB.
- 2 Buka klip perutean dan lepaskan sambungan kabel board USB dari board USB.
- 3 Lepaskan sekrup yang menahan board USB ke dasar komputer.

4 Angkat board USB dari dasar komputer.

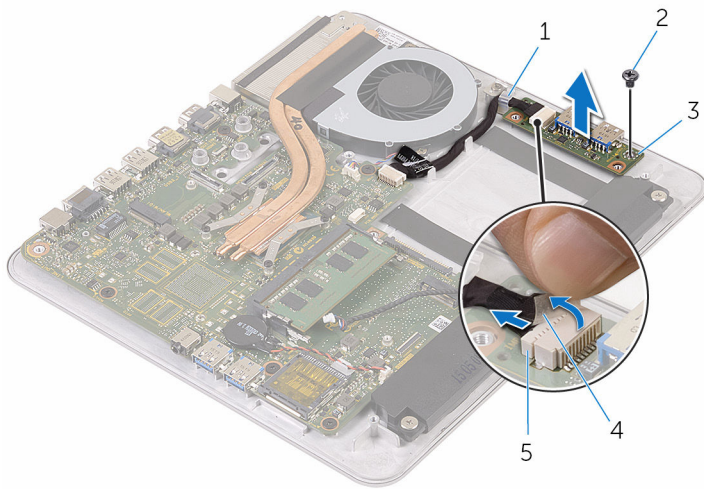

- 1 klip perutean
- 3 board USB
- 5 kabel board USB

- 2 sekrup
- 4 perekat

# Memasang kembali board USB

---



**PERINGATAN:** Sebelum mengerjakan bagian dalam komputer, bacalah informasi keselamatan yang dikirimkan bersama komputer Anda dan ikuti langkah-langkah di [Sebelum Mengerjakan Bagian Dalam Komputer](#). Setelah mengerjakan bagian dalam komputer Anda, ikuti instruksi di [Setelah Mengerjakan Bagian Dalam Komputer](#). Untuk praktik terbaik tentang keselamatan lainnya, lihat home page Kepatuhan Regulatori di [www.dell.com/regulatory\\_compliance](http://www.dell.com/regulatory_compliance).

## Prosedur

- 1 Sejajarkan lubang sekrup pada board USB dengan lubang sekrup pada dasar komputer.
- 2 Pasang kembali sekrup yang menahan board USB ke dasar komputer.
- 3 Sambungkan kabel board USB ke board USB.
- 4 Rutekan kabel board USB melalui klip perutean pada dasar komputer dan tutup klip perutean.
- 5 Tempelkan pita perekat pada kabel board USB.

## Langkah-langkah berikutnya

- 1 Ikuti prosedur dari langkah 5 hingga langkah 8 di "[Memasang kembali hard disk](#)".
- 2 Pasang kembali [dasar komputer](#).
- 3 Pasang kembali [kartu nirkabel](#).
- 4 Pasang kembali [penutup bawah](#).



# Melepaskan kipas

---



**PERINGATAN:** Sebelum mengerjakan bagian dalam komputer, bacalah informasi keselamatan yang dikirimkan bersama komputer Anda dan ikuti langkah-langkah di [Sebelum Mengerjakan Bagian Dalam Komputer](#). Setelah mengerjakan bagian dalam komputer Anda, ikuti instruksi di [Setelah Mengerjakan Bagian Dalam Komputer](#). Untuk praktik terbaik tentang keselamatan lainnya, lihat home page Kepatuhan Regulatori di [www.dell.com/regulatory\\_compliance](http://www.dell.com/regulatory_compliance).

## Langkah-langkah sebelumnya

- 1 Lepaskan [penutup bawah](#).
- 2 Lepaskan [kartu nirkabel](#).
- 3 Lepaskan [dasar komputer](#).

# Prosedur

**⚠ PERINGATAN:** Unit pendingin bisa menjadi panas selama pengoperasian normal. Berikan waktu yang cukup bagi unit pendingin untuk menjadi dingin dulu sebelum Anda menyentuhnya.

- 1 Kelupas pita perekat dari unit pendingin dan kipas.

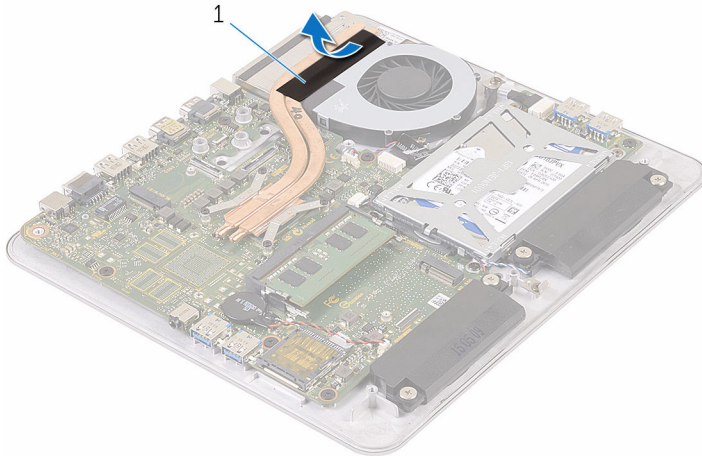

- 1 perekat
- 2 Lepaskan kabel kipas dari board sistem.
- 3 Lepaskan sekrup yang menahan kipas ke dasar komputer.

- 4 Angkat kipas, bersama dengan kabelnya, keluar dari dasar komputer.

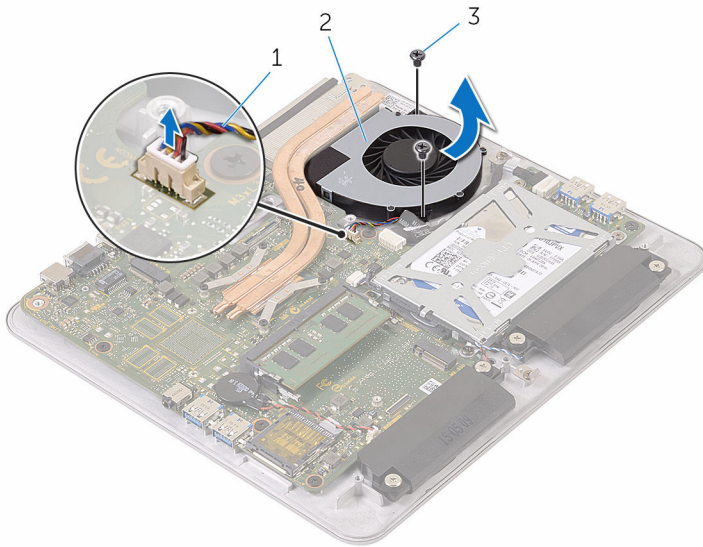

- 1 kabel kipas  
3 sekrup (2)

- 2 kipas

# Memasang kembali kipas

---



**PERINGATAN:** Sebelum mengerjakan bagian dalam komputer, bacalah informasi keselamatan yang dikirimkan bersama komputer Anda dan ikuti langkah-langkah di [Sebelum Mengerjakan Bagian Dalam Komputer](#). Setelah mengerjakan bagian dalam komputer Anda, ikuti instruksi di [Setelah Mengerjakan Bagian Dalam Komputer](#). Untuk praktik terbaik tentang keselamatan lainnya, lihat home page Kepatuhan Regulatori di [www.dell.com/regulatory\\_compliance](http://www.dell.com/regulatory_compliance).

## Prosedur



- 1 Sejajarkan lubang sekrup pada kipas dengan lubang sekrup pada dasar komputer.
- 2 Pasang kembali sekrup yang menahan kipas ke dasar komputer.
- 3 Sambungkan kabel kipas ke board sistem.
- 4 Tempelkan pita perekat di atas unit pendingin dan kipas.

## Langkah-langkah berikutnya

- 1 Pasang kembali [dasar komputer](#).
- 2 Pasang kembali [kartu nirkabel](#).
- 3 Pasang kembali [penutup bawah](#).

# Melepaskan unit pendingin

---

-  **PERINGATAN:** Sebelum mengerjakan bagian dalam komputer, bacalah informasi keselamatan yang dikirimkan bersama komputer Anda dan ikuti langkah-langkah di [Sebelum Mengerjakan Bagian Dalam Komputer](#). Setelah mengerjakan bagian dalam komputer Anda, ikuti instruksi di [Setelah Mengerjakan Bagian Dalam Komputer](#). Untuk praktik terbaik tentang keselamatan lainnya, lihat home page Kepatuhan Regulatori di [www.dell.com/regulatory\\_compliance](http://www.dell.com/regulatory_compliance).
-  **PERINGATAN:** Unit pendingin bisa menjadi panas selama pengoperasian normal. Berikan waktu yang cukup bagi unit pendingin untuk menjadi dingin dulu sebelum Anda menyentuhnya.
-  **PERHATIAN:** Untuk pendinginan maksimum pada prosesor, jangan sentuh area transfer panas pada unit pendingin. Minyak di kulit Anda dapat mengurangi kemampuan transfer panas dari gemuk termal tersebut.

## Langkah-langkah sebelumnya

-  **CATATAN:** Tergantung pada konfigurasi yang Anda pesan, penampilan unit pendingin dan jumlah sekrup bisa berbeda.
- 1 Lepaskan [penutup bawah](#).
  - 2 Lepaskan [kartu nirkabel](#).
  - 3 Lepaskan [dasar komputer](#).

# Prosedur

- 1 Kelupas pita perekat dari unit pendingin dan kipas.

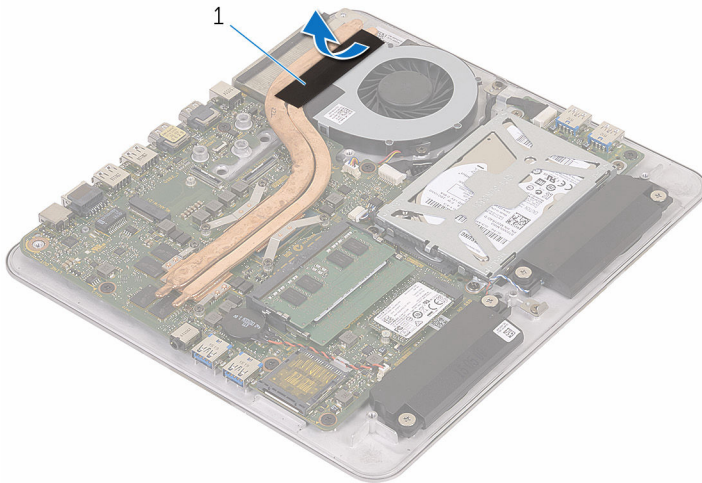

- 1 perekat
- 2 Secara berurutan (ditunjukkan pada unit pendingin), longgarkan sekrup penahan yang menahan unit pendingin ke board sistem.

**3** Angkat unit pendingin dari board sistem.

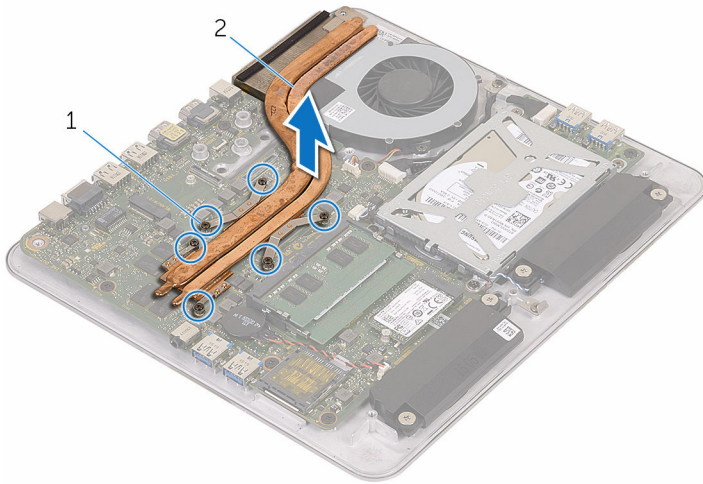



1 sekrup pengikat (6)

2 unit pendingin

# Memasang kembali unit pendingin

---

 **PERINGATAN:** Sebelum mengerjakan bagian dalam komputer, bacalah informasi keselamatan yang dikirimkan bersama komputer Anda dan ikuti langkah-langkah di [Sebelum Mengerjakan Bagian Dalam Komputer](#). Setelah mengerjakan bagian dalam komputer Anda, ikuti instruksi di [Setelah Mengerjakan Bagian Dalam Komputer](#). Untuk praktik terbaik tentang keselamatan lainnya, lihat home page Kepatuhan Regulatori di [www.dell.com/regulatory\\_compliance](http://www.dell.com/regulatory_compliance).

 **PERHATIAN:** Kekeliruan dalam penempatan unit pendingin bisa merusak board sistem dan prosesor.

 **CATATAN:** Gemuk termal original dapat digunakan kembali jika board sistem dan unit pendingin original dipasang kembali secara bersamaan. Jika board sistem atau unit pendingin tersebut diganti, gunakan alas termal yang disediakan di dalam kit untuk memastikan tercapainya konduktivitas termal.

## Prosedur

- 1 Sejajarkan sekrup penahan pada unit pendingin dengan lubang sekrup pada board sistem.
- 2 Secara berurutan (ditunjukkan pada unit pendingin), kencangkan sekrup penahan yang menahan unit pendingin ke board sistem.
- 3 Tempelkan pita perekat di atas unit pendingin dan kipas.

## Langkah-langkah berikutnya

- 1 Pasang kembali [dasar komputer](#).
- 2 Pasang kembali [kartu nirkabel](#).
- 3 Pasang kembali [penutup bawah](#).



# Melepaskan board sistem

---



**PERINGATAN:** Sebelum mengerjakan bagian dalam komputer, bacalah informasi keselamatan yang dikirimkan bersama komputer Anda dan ikuti langkah-langkah di [Sebelum Mengerjakan Bagian Dalam Komputer](#). Setelah mengerjakan bagian dalam komputer Anda, ikuti instruksi di [Setelah Mengerjakan Bagian Dalam Komputer](#). Untuk praktik terbaik tentang keselamatan lainnya, lihat home page Kepatuhan Regulatori di [www.dell.com/regulatory\\_compliance](http://www.dell.com/regulatory_compliance).



**CATATAN:** Tag Servis komputer Anda disimpan di dalam board sistem. Anda harus memasukkan Tag Servis ke dalam program pengaturan BIOS setelah Anda memasang kembali board sistem.



**CATATAN:** Memasang kembali board sistem akan menghilangkan perubahan yang telah Anda buat pada BIOS menggunakan program pengaturan BIOS. Anda harus membuat lagi perubahan yang diinginkan tersebut setelah Anda memasang kembali board sistem tersebut.



**CATATAN:** Sebelum melepaskan kabel dari board sistem, catat lokasi konektornya agar Anda dapat menghubungkan kembali kabel dengan benar setelah Anda memasang kembali board sistem.

## Langkah-langkah sebelumnya

- 1 Lepaskan [modul memori](#).
- 2 Lepaskan [penutup bawah](#).
- 3 Lepaskan [kartu nirkabel](#).
- 4 Lepaskan [dasar komputer](#).
- 5 Ikuti prosedur dari langkah 1 hingga langkah 4 di "[Melepaskan hard disk](#)".
- 6 Lepaskan [solid-state drive](#).
- 7 Lepaskan [unit pendingin](#).

## Prosedur

- 1 Lepaskan kabel kipas dari board sistem.
- 2 Kelupas pita perekat dari kabel board USB.

**3** Lepaskan sambungan kabel board USB dari board sistem.

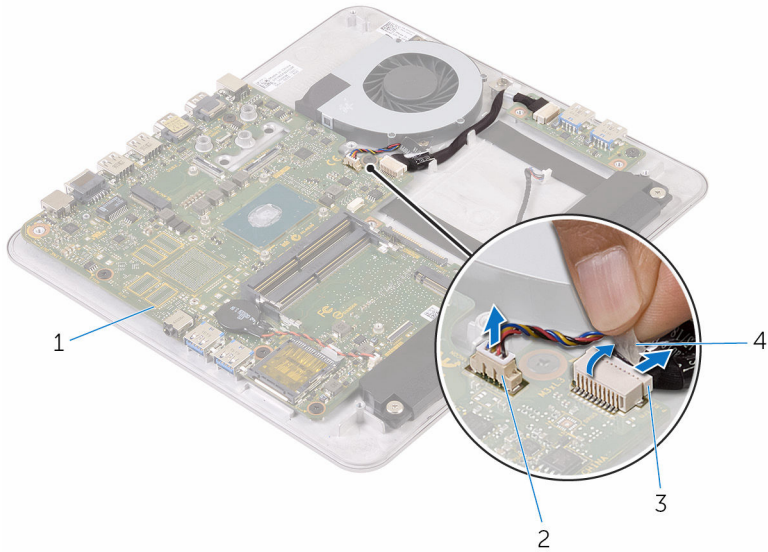

1 board sistem

2 kabel kipas

3 kabel board USB

4 perekat

**4** Lepaskan sekrup yang menahan board sistem ke dasar komputer.

5 Angkat board sistem keluar dari dasar komputer.

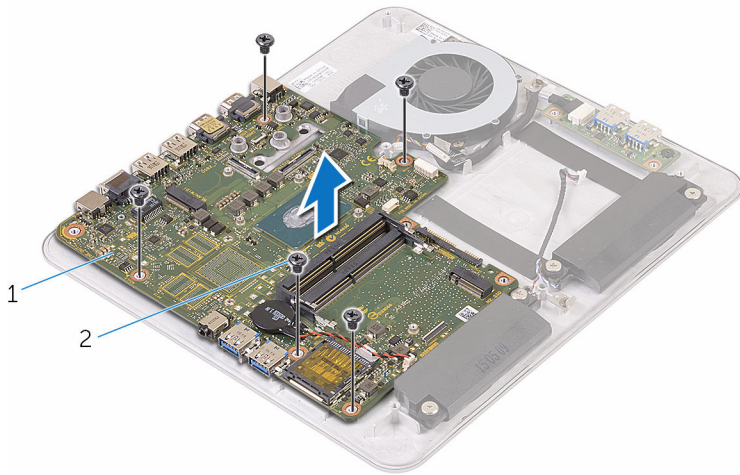



1 board sistem

2 sekrup (5)

# Memasang kembali board sistem

---

 **PERINGATAN:** Sebelum mengerjakan bagian dalam komputer, bacalah informasi keselamatan yang dikirimkan bersama komputer Anda dan ikuti langkah-langkah di [Sebelum Mengerjakan Bagian Dalam Komputer](#). Setelah mengerjakan bagian dalam komputer Anda, ikuti instruksi di [Setelah Mengerjakan Bagian Dalam Komputer](#). Untuk praktik terbaik tentang keselamatan lainnya, lihat home page Kepatuhan Regulatori di [www.dell.com/regulatory\\_compliance](http://www.dell.com/regulatory_compliance).

 **CATATAN:** Tag Servis komputer Anda disimpan di dalam board sistem. Anda harus memasukkan Tag Servis ke dalam program pengaturan BIOS setelah Anda memasang kembali board sistem.

 **CATATAN:** Memasang kembali board sistem akan menghilangkan perubahan yang telah Anda buat pada BIOS menggunakan program pengaturan BIOS. Anda harus membuat lagi perubahan yang diinginkan tersebut setelah Anda memasang kembali board sistem tersebut.

## Prosedur

- 1 Sejajarkan lubang sekrup pada board sistem dengan lubang sekrup pada dasar komputer.
- 2 Pasang kembali sekrup yang menahan board sistem ke dasar komputer.
- 3 Sambungkan kabel board USB ke board sistem.
- 4 Tempelkan pita perekat pada kabel board USB.
- 5 Sambungkan kabel kipas ke board sistem.

## Langkah-langkah berikutnya

- 1 Pasang kembali [unit pendingin](#).
- 2 Pasang kembali [solid-state drive](#).
- 3 Ikuti prosedur dari langkah 5 hingga langkah 8 di "[Memasang kembali hard disk](#)".
- 4 Pasang kembali [dasar komputer](#).
- 5 Pasang kembali [kartu nirkabel](#).

- 6 Pasang kembali [penutup bawah](#).
- 7 Pasang kembali [modul memori](#).

# Melepaskan penutup belakang

---



**PERINGATAN:** Sebelum mengerjakan bagian dalam komputer, bacalah informasi keselamatan yang dikirimkan bersama komputer Anda dan ikuti langkah-langkah di [Sebelum Mengerjakan Bagian Dalam Komputer](#). Setelah mengerjakan bagian dalam komputer Anda, ikuti instruksi di [Setelah Mengerjakan Bagian Dalam Komputer](#). Untuk praktik terbaik tentang keselamatan lainnya, lihat home page Kepatuhan Regulatori di [www.dell.com/regulatory\\_compliance](http://www.dell.com/regulatory_compliance).

## Langkah-langkah sebelumnya

- 1 Lepaskan [penutup bawah](#).
- 2 Lepaskan [kartu nirkabel](#).
- 3 Lepaskan [dasar komputer](#).

## Prosedur

- 1 Dimulai dari tab yang ada di bawah penutup belakang, perlahan cungkil penutup belakang.

2 Angkat penutup belakang dari unit display.

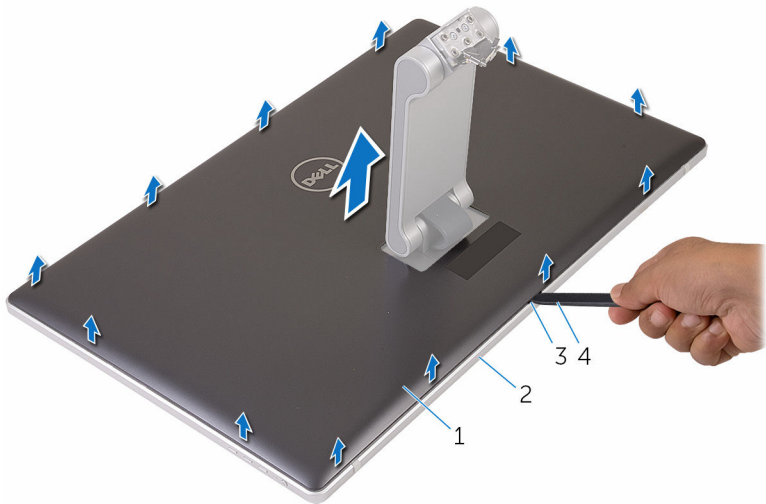

1 penutup belakang  
3 tab

2 unit display  
4 pencungkil plastik

# Memasang kembali penutup belakang

---



**PERINGATAN:** Sebelum mengerjakan bagian dalam komputer, bacalah informasi keselamatan yang dikirimkan bersama komputer Anda dan ikuti langkah-langkah di [Sebelum Mengerjakan Bagian Dalam Komputer](#). Setelah mengerjakan bagian dalam komputer Anda, ikuti instruksi di [Setelah Mengerjakan Bagian Dalam Komputer](#). Untuk praktik terbaik tentang keselamatan lainnya, lihat home page Kepatuhan Regulatori di [www.dell.com/regulatory\\_compliance](http://www.dell.com/regulatory_compliance).

## Prosedur

- 1 Geser dudukan melalui slot yang ada pada penutup belakang dan letakkan penutup belakang tersebut ke atas unit display.
- 2 Sejajarkan slot pada penutup belakang dengan tab pada bezel display dan jentikkan penutup belakang tersebut pada tempatnya.

## Langkah-langkah berikutnya

- 1 Pasang kembali [dasar komputer](#).
- 2 Pasang kembali [kartu nirkabel](#).
- 3 Pasang kembali [penutup bawah](#).



# Melepaskan kamera

---



**PERINGATAN:** Sebelum mengerjakan bagian dalam komputer, bacalah informasi keselamatan yang dikirimkan bersama komputer Anda dan ikuti langkah-langkah di [Sebelum Mengerjakan Bagian Dalam Komputer](#). Setelah mengerjakan bagian dalam komputer Anda, ikuti instruksi di [Setelah Mengerjakan Bagian Dalam Komputer](#). Untuk praktik terbaik tentang keselamatan lainnya, lihat home page Kepatuhan Regulatori di [www.dell.com/regulatory\\_compliance](http://www.dell.com/regulatory_compliance).

## Langkah-langkah sebelumnya

- 1 Lepaskan [penutup bawah](#).
- 2 Lepaskan [kartu nirkabel](#).
- 3 Lepaskan [dasar komputer](#).
- 4 Lepaskan [penutup belakang](#).



**CATATAN:** Tergantung pada konfigurasi yang Anda pesan, penampilan kamera bisa berbeda.

## Prosedur untuk melepaskan kamera 3D

- 1 Lepaskan kabel kamera dari kamera.

2 Kelupas foil dari unit kamera.

 **CATATAN:** Catat orientasi unit kamera sehingga Anda dapat memasangnya kembali dengan benar.



1

2

1 unit kamera

2 foil

3 Lepaskan sekrup yang menahan unit kamera ke bezel display.

4 Angkat unit kamera dan balikkan.

- 5 Putar dan lepaskan kamera dari bracket kamera.

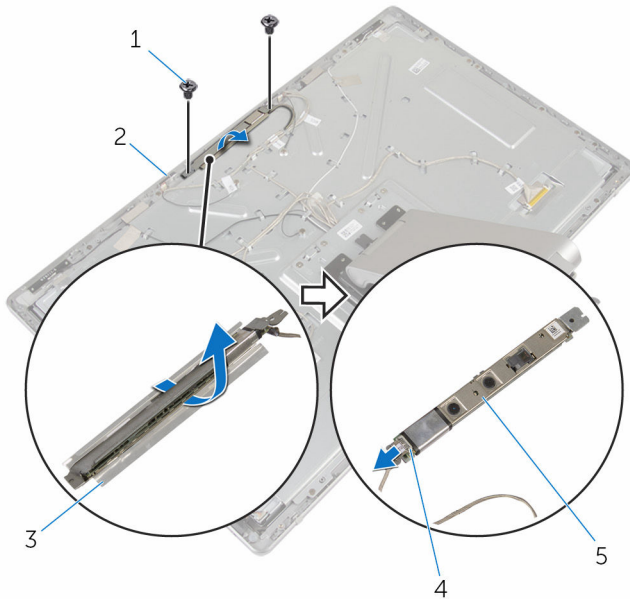

- |   |                |   |               |
|---|----------------|---|---------------|
| 1 | sekrup (2)     | 2 | bezel display |
| 3 | bracket kamera | 4 | kabel kamera  |
| 5 | kamera         |   |               |

## Prosedur untuk melepaskan kamera 2D

- 1 Lepaskan kabel kamera dari kamera.
- 2 Lepaskan sekrup yang menahan unit kamera ke bezel display.
- 3 Angkat unit kamera dengan hati-hati dan balikkan.

4 Angkat kamera dari bracket kamera.

 **CATATAN:** Catat orientasi unit kamera sehingga Anda dapat memasangnya kembali dengan benar.

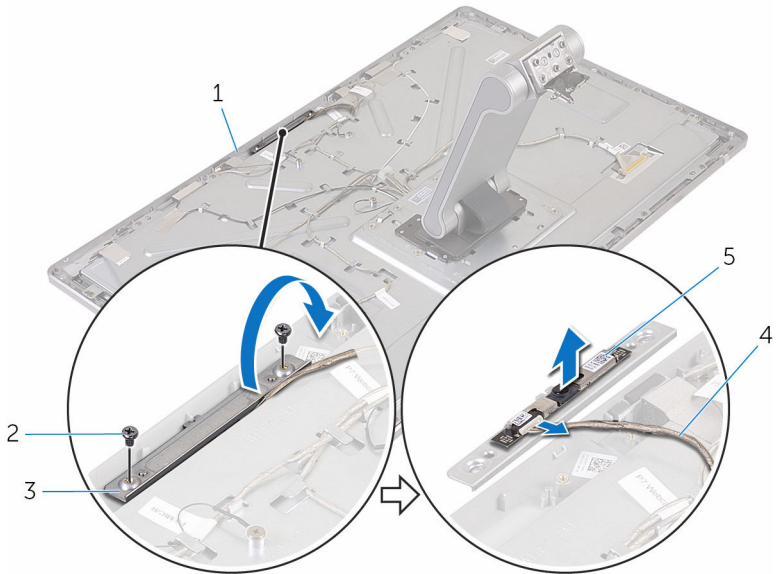

- 1 bezel display
- 3 bracket kamera
- 5 kamera

- 2 sekrup (2)
- 4 kabel kamera

# Memasang kembali kamera

---



**PERINGATAN:** Sebelum mengerjakan bagian dalam komputer, bacalah informasi keselamatan yang dikirimkan bersama komputer Anda dan ikuti langkah-langkah di [Sebelum Mengerjakan Bagian Dalam Komputer](#). Setelah mengerjakan bagian dalam komputer Anda, ikuti instruksi di [Setelah Mengerjakan Bagian Dalam Komputer](#). Untuk praktik terbaik tentang keselamatan lainnya, lihat home page Kepatuhan Regulatori di [www.dell.com/regulatory\\_compliance](http://www.dell.com/regulatory_compliance).

## Prosedur untuk memasang kembali kamera 3D

- 1 Sambungkan kabel kamera ke kamera.
- 2 Geser kamera ke dalam bracket kamera.
- 3 Sejajarkan takik pada bracket kamera dengan tab yang ada pada bezel display.
- 4 Sejajarkan lubang sekrup pada unit kamera dengan lubang sekrup pada bezel display.
- 5 Pasang kembali sekrup yang menahan unit kamera ke bezel display.
- 6 Tempelkan foil ke atas unit kamera.

## Prosedur untuk memasang kembali kamera 2D

- 1 Sambungkan kabel kamera ke kamera lalu balikkan.
- 2 Geser kamera ke dalam bracket kamera.
- 3 Sejajarkan lubang sekrup pada unit kamera dengan lubang sekrup pada bezel display.
- 4 Pasang kembali sekrup yang menahan unit kamera ke bezel display.

## Langkah-langkah berikutnya

- 1 Pasang kembali [penutup belakang](#).
- 2 Pasang kembali [dasar komputer](#).
- 3 Pasang kembali [kartu nirkabel](#).

4 Pasang kembali [penutup bawah](#).

# Melepaskan mikrofon

---



**PERINGATAN:** Sebelum mengerjakan bagian dalam komputer, bacalah informasi keselamatan yang dikirimkan bersama komputer Anda dan ikuti langkah-langkah di [Sebelum Mengerjakan Bagian Dalam Komputer](#). Setelah mengerjakan bagian dalam komputer Anda, ikuti instruksi di [Setelah Mengerjakan Bagian Dalam Komputer](#). Untuk praktik terbaik tentang keselamatan lainnya, lihat home page Kepatuhan Regulatori di [www.dell.com/regulatory\\_compliance](http://www.dell.com/regulatory_compliance).

## Langkah-langkah sebelumnya

- 1 Lepaskan [penutup bawah](#).
- 2 Lepaskan [kartu nirkabel](#).
- 3 Lepaskan [dasar komputer](#).
- 4 Lepaskan [penutup belakang](#).

## Prosedur



**CATATAN:** Mikrofon kiri dan kanan tidak boleh tertukar. Catat lokasinya sehingga Anda dapat memasang mereka kembali dengan benar.

- 1 Dorong tab pengunci ke dalam dan geser mikrofon keluar dari slotnya pada bezel display.

2 Lepaskan sambungan kabel mikrofon dari mikrofon.

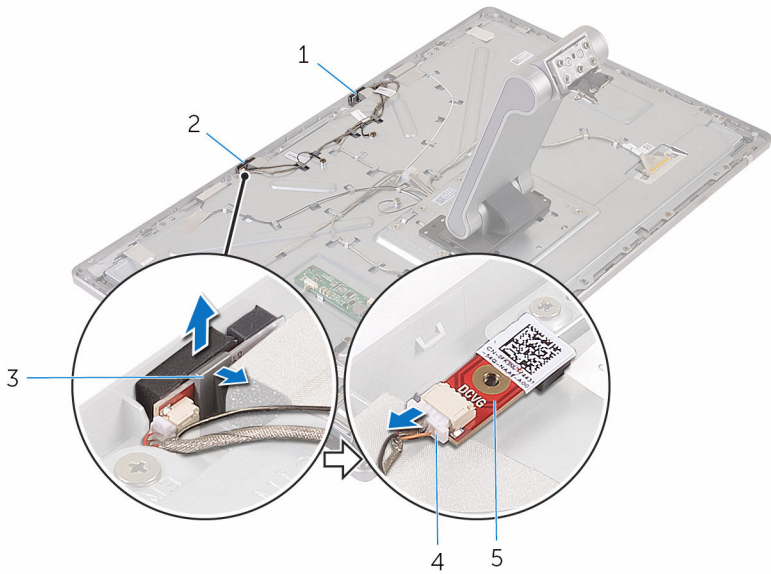

1 mikrofon kiri

3 tab (2)

5 mikrofon

2 mikrofon kanan

4 kabel mikrofon



# Memasang kembali mikrofon

---



**PERINGATAN:** Sebelum mengerjakan bagian dalam komputer, bacalah informasi keselamatan yang dikirimkan bersama komputer Anda dan ikuti langkah-langkah di [Sebelum Mengerjakan Bagian Dalam Komputer](#). Setelah mengerjakan bagian dalam komputer Anda, ikuti instruksi di [Setelah Mengerjakan Bagian Dalam Komputer](#). Untuk praktik terbaik tentang keselamatan lainnya, lihat home page Kepatuhan Regulatori di [www.dell.com/regulatory\\_compliance](http://www.dell.com/regulatory_compliance).

## Prosedur

- 1 Sambungkan kabel mikrofon ke mikrofon.
- 2 Sejajarkan mikrofon dengan slot pada bezel display dan geser mikrofon ke dalam slotnya sampai klip penahan terkunci pada tempatnya.

## Langkah-langkah berikutnya

- 1 Pasang kembali [penutup belakang](#).
- 2 Pasang kembali [dasar komputer](#).
- 3 Pasang kembali [kartu nirkabel](#).
- 4 Pasang kembali [penutup bawah](#).

# Melepaskan board konverter

---



**PERINGATAN:** Sebelum mengerjakan bagian dalam komputer, bacalah informasi keselamatan yang dikirimkan bersama komputer Anda dan ikuti langkah-langkah di [Sebelum Mengerjakan Bagian Dalam Komputer](#). Setelah mengerjakan bagian dalam komputer Anda, ikuti instruksi di [Setelah Mengerjakan Bagian Dalam Komputer](#). Untuk praktik terbaik tentang keselamatan lainnya, lihat home page Kepatuhan Regulatori di [www.dell.com/regulatory\\_compliance](http://www.dell.com/regulatory_compliance).

## Langkah-langkah sebelumnya

- 1 Lepaskan [penutup bawah](#).
- 2 Lepaskan [kartu nirkabel](#).
- 3 Lepaskan [dasar komputer](#).
- 4 Lepaskan [penutup belakang](#).

## Prosedur

- 1 Lepaskan sambungan kabel konverter dari board konverter.
- 2 Lepaskan sambungan kabel lampu latar display dari board konverter.
- 3 Lepaskan sekrup yang menahan board konverter ke penutup tengah.

4 Angkat board konverter dari penutup tengah.

 **CATATAN:** Catat orientasi board konverter sehingga Anda dapat memasangnya kembali dengan benar.

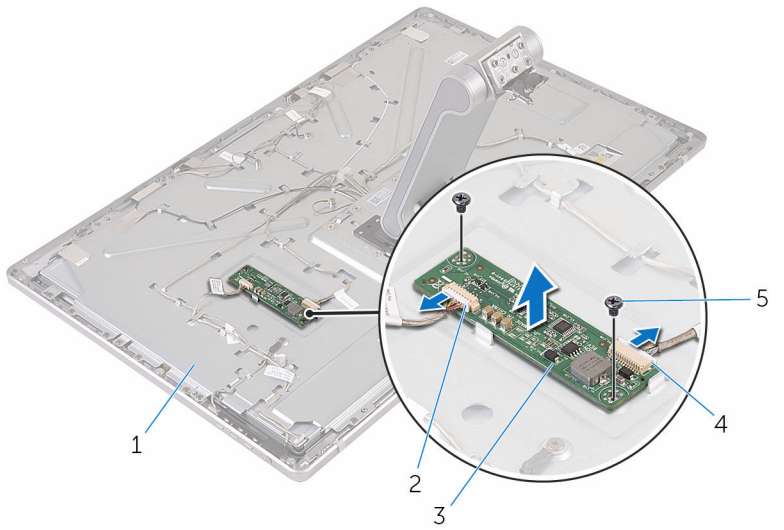

- 1 penutup tengah
- 3 board konverter
- 5 sekrup (2)

- 2 kabel lampu latar display
- 4 kabel konverter

# Memasang kembali board konverter

---



**PERINGATAN:** Sebelum mengerjakan bagian dalam komputer, bacalah informasi keselamatan yang dikirimkan bersama komputer Anda dan ikuti langkah-langkah di [Sebelum Mengerjakan Bagian Dalam Komputer](#). Setelah mengerjakan bagian dalam komputer Anda, ikuti instruksi di [Setelah Mengerjakan Bagian Dalam Komputer](#). Untuk praktik terbaik tentang keselamatan lainnya, lihat home page Kepatuhan Regulatori di [www.dell.com/regulatory\\_compliance](http://www.dell.com/regulatory_compliance).

## Prosedur

- 1 Sejajarkan lubang sekrup pada board konverter dengan lubang sekrup pada penutup tengah.
- 2 Pasang kembali sekrup yang menahan board konverter ke penutup tengah.
- 3 Sambungkan kabel konverter ke board konverter.
- 4 Sambungkan kabel lampu latar display ke board konverter.

## Langkah-langkah berikutnya

- 1 Pasang kembali [penutup belakang](#).
- 2 Pasang kembali [dasar komputer](#).
- 3 Pasang kembali [kartu nirkabel](#).
- 4 Pasang kembali [penutup bawah](#).

# Melepaskan modul tombol daya

---



**PERINGATAN:** Sebelum mengerjakan bagian dalam komputer, bacalah informasi keselamatan yang dikirimkan bersama komputer Anda dan ikuti langkah-langkah di [Sebelum Mengerjakan Bagian Dalam Komputer](#). Setelah mengerjakan bagian dalam komputer Anda, ikuti instruksi di [Setelah Mengerjakan Bagian Dalam Komputer](#). Untuk praktik terbaik tentang keselamatan lainnya, lihat home page Kepatuhan Regulatori di [www.dell.com/regulatory\\_compliance](http://www.dell.com/regulatory_compliance).

## Langkah-langkah sebelumnya

- 1 Lepaskan [penutup bawah](#).
- 2 Lepaskan [kartu nirkabel](#).
- 3 Lepaskan [dasar komputer](#).
- 4 Lepaskan [penutup belakang](#).

## Prosedur

- 1 Lepaskan sekrup yang menahan kabel tombol daya ke penutup tengah.
- 2 Catat perutean kabel tombol daya dan lepaskan kabel dari pemandu perutean tersebut.
- 3 Lepaskan sambungan kabel tombol daya dari kabel board tombol kontrol.
- 4 Kelupas pita perekat yang menutup modul tombol daya.

5 Angkat tombol daya dari bezel display.

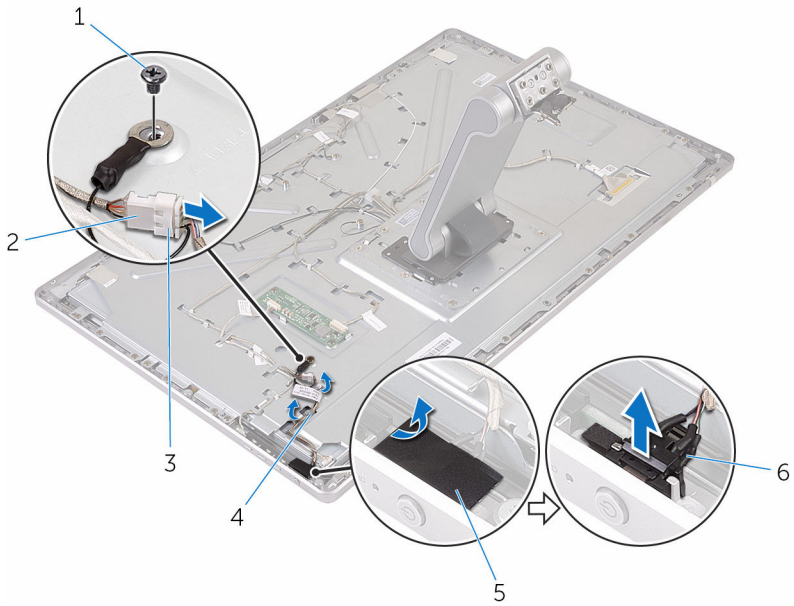

1 sekrup

3 kabel tombol-daya

5 perekat

2 kabel board tombol kontrol

4 pemandu perutean

6 modul tombol daya

# Memasang kembali modul tombol daya

---



**PERINGATAN:** Sebelum mengerjakan bagian dalam komputer, bacalah informasi keselamatan yang dikirimkan bersama komputer Anda dan ikuti langkah-langkah di [Sebelum Mengerjakan Bagian Dalam Komputer](#). Setelah mengerjakan bagian dalam komputer Anda, ikuti instruksi di [Setelah Mengerjakan Bagian Dalam Komputer](#). Untuk praktik terbaik tentang keselamatan lainnya, lihat home page Kepatuhan Regulatori di [www.dell.com/regulatory\\_compliance](http://www.dell.com/regulatory_compliance).

## Prosedur

- 1 Geser modul tombol kontrol ke dalam slot pada bezel display.
- 2 Tempelkan pita perekat ke atas modul tombol daya.
- 3 Rutekan kabel modul tombol daya melalui pemandu peruteannya.
- 4 Sambungkan kabel tombol daya ke kabel board tombol kontrol.
- 5 Pasang kembali sekrup yang menahan kabel tombol daya ke penutup tengah.

## Langkah-langkah berikutnya

- 1 Pasang kembali [penutup belakang](#).
- 2 Pasang kembali [dasar komputer](#).
- 3 Pasang kembali [kartu nirkabel](#).
- 4 Pasang kembali [penutup bawah](#).

# Melepaskan unit dudukan

---



**PERINGATAN:** Sebelum mengerjakan bagian dalam komputer, bacalah informasi keselamatan yang dikirimkan bersama komputer Anda dan ikuti langkah-langkah di [Sebelum Mengerjakan Bagian Dalam Komputer](#). Setelah mengerjakan bagian dalam komputer Anda, ikuti instruksi di [Setelah Mengerjakan Bagian Dalam Komputer](#). Untuk praktik terbaik tentang keselamatan lainnya, lihat home page Kepatuhan Regulatori di [www.dell.com/regulatory\\_compliance](http://www.dell.com/regulatory_compliance).

## Langkah-langkah sebelumnya

- 1 Lepaskan [penutup bawah](#).
- 2 Lepaskan [kartu nirkabel](#).
- 3 Lepaskan [dasar komputer](#).
- 4 Lepaskan [penutup belakang](#).
- 5 Lepaskan [kamera](#).
- 6 Lepaskan [mikrofon](#).

## Prosedur

- 1 Lepaskan sambungan kabel board konverter dan kabel board tombol kontrol dari board konverter.
- 2 Lepaskan sambungan kabel tombol daya dari kabel board tombol kontrol.



**3** Lepaskan sekrup yang menahan kabel ke penutup tengah.

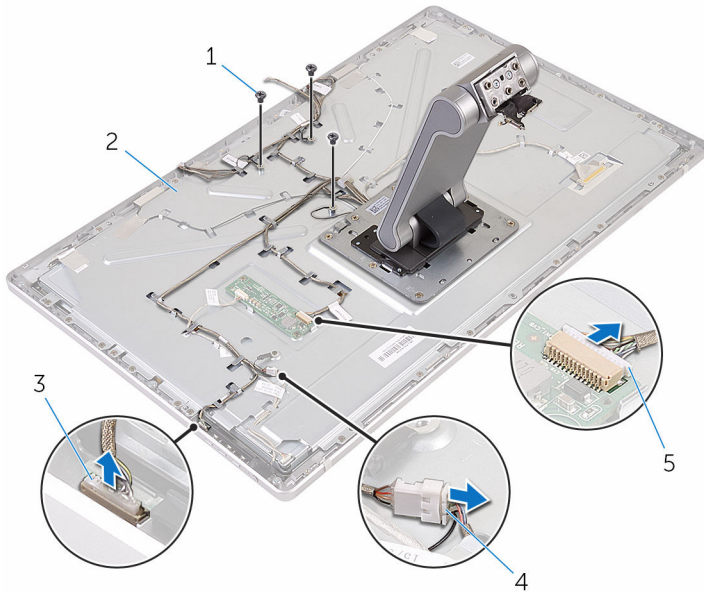

1 sekrup (3)

2 penutup tengah

3 kabel board tombol kontrol

4 kabel tombol-daya

5 kabel board konverter

**4** Tekan klip penahan dan lepaskan sambungan kabel display dari penutup tengah.

**5** Kelupas pita perekat yang menahan kabel dan padding pada penutup tengah.

**6** Kelupas foil yang menahan antena ke penutup tengah.

7 Kelupas antenna dari penutup tengah.

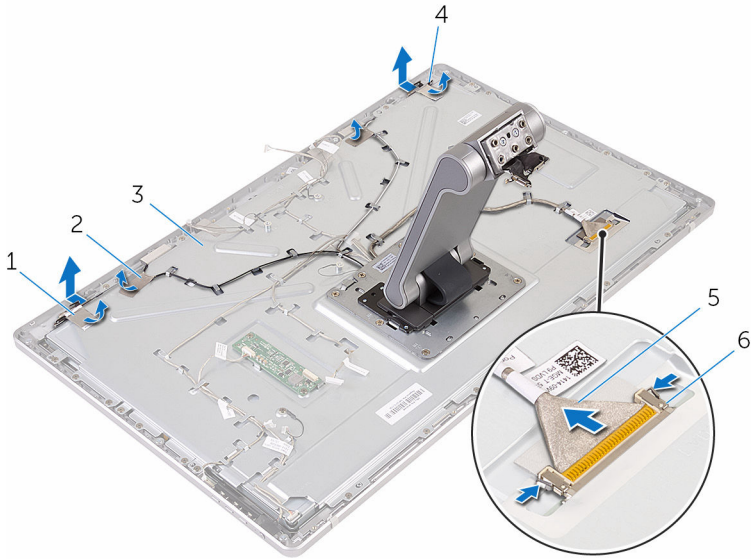

1 foil (2)

3 penutup tengah

5 kabel display

2 perekat (4)

4 antenna (2)

6 klip penahan (2)

8 Lepaskan semua kabel dari pemandu perutean.



**CATATAN:** Catat perutean kabel sebelum Anda melepaskannya sehingga Anda dapat melepaskannya dengan benar. Untuk informasi selengkapnya tentang perutean kabel, lihat [Panel display dengan unit dudukan](#).

9 Lepaskan sekrup yang menahan unit dudukan ke penutup tengah.

- 10** Geser dan lepaskan tab pada unit dudukan dari slot pada penutup tengah dan balikkan unit dudukan tersebut.

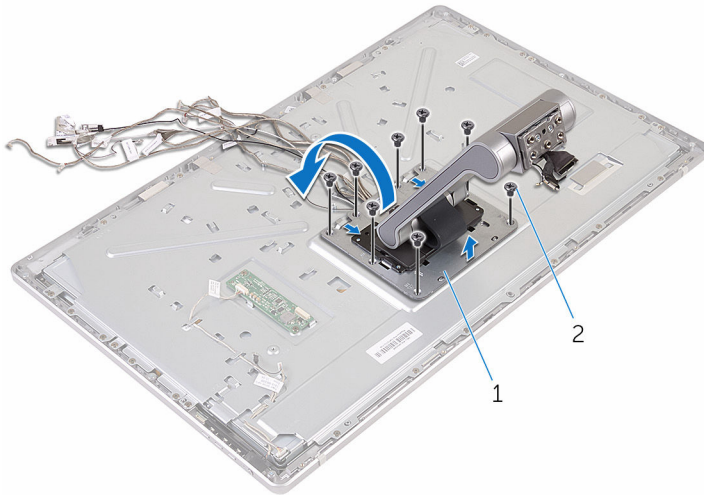

1 unit dudukan

2 sekrup (8)

- 11** Kelupas pita perekat yang menahan kabel layar sentuh.

**12** Lepaskan kabel layar sentuh dari klip perutean pada penutup tengah.

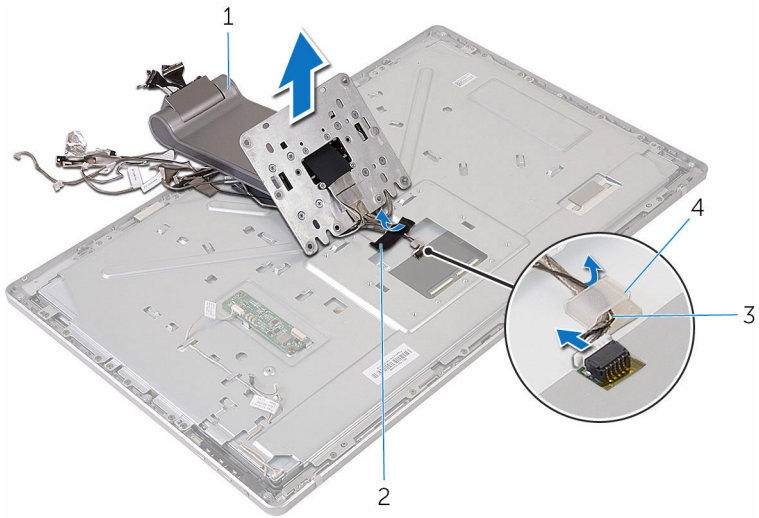

1 unit dudukan

2 perekat

3 klip perutean

4 kabel layar sentuh

**13** Angkat unit dudukan dari penutup tengah.

# Memasang kembali unit dudukan

---

 **PERINGATAN:** Sebelum mengerjakan bagian dalam komputer, bacalah informasi keselamatan yang dikirimkan bersama komputer Anda dan ikuti langkah-langkah di [Sebelum Mengerjakan Bagian Dalam Komputer](#). Setelah mengerjakan bagian dalam komputer Anda, ikuti instruksi di [Setelah Mengerjakan Bagian Dalam Komputer](#). Untuk praktik terbaik tentang keselamatan lainnya, lihat home page Kepatuhan Regulatori di [www.dell.com/regulatory\\_compliance](http://www.dell.com/regulatory_compliance).

## Prosedur

- 1 Tempatkan unit dudukan pada penutup tengah.
- 2 Sambungkan kabel layar sentuh ke penutup tengah.
- 3 Rutekan kabel melalui klip perutean.
- 4 Tempelkan pita perekat pada kabel layar sentuh.
- 5 Balikkan unit dudukan dan geser tab pada unit dudukan tersebut ke dalam slot yang ada pada penutup tengah.
- 6 Pasang kembali sekrup yang menahan unit dudukan ke penutup tengah.
- 7 Rutekan semua kabel melalui pemandu peruteannya.  
Untuk informasi selengkapnya, lihat [Panel display dengan unit dudukan](#).
- 8 Pasang kembali sekrup yang menahan kabel ke penutup tengah.
- 9 Sejajarkan modul antena dengan tiang penyetelan dan tempelkan ke penutup tengah.
- 10 Tempelkan pita perekat yang menahan kabel ke penutup tengah.
- 11 Geser kabel display ke dalam slot konektor kabel display dan sambungkan kabel display ke penutup tengah.
- 12 Pasang kembali sekrup yang menahan kabel ke penutup tengah.
- 13 Sambungkan kabel tombol daya dan kabel board tombol kontrol ke kabel board tombol kontrol.
- 14 Sambungkan kabel board konverter ke board konverter.

## Langkah-langkah berikutnya

- 1 Pasang kembali [mikrofon](#).

- 2 Pasang kembali [kamera](#).
- 3 Pasang kembali [penutup belakang](#).
- 4 Pasang kembali [dasar komputer](#).
- 5 Pasang kembali [kartu nirkabel](#).
- 6 Pasang kembali [penutup bawah](#).

# Melepaskan panel display

---



**PERINGATAN:** Sebelum mengerjakan bagian dalam komputer, bacalah informasi keselamatan yang dikirimkan bersama komputer Anda dan ikuti langkah-langkah di [Sebelum Mengerjakan Bagian Dalam Komputer](#). Setelah mengerjakan bagian dalam komputer Anda, ikuti instruksi di [Setelah Mengerjakan Bagian Dalam Komputer](#). Untuk praktik terbaik tentang keselamatan lainnya, lihat home page Kepatuhan Regulatori di [www.dell.com/regulatory\\_compliance](http://www.dell.com/regulatory_compliance).

## Langkah-langkah sebelumnya

- 1 Lepaskan [penutup bawah](#).
- 2 Lepaskan [kartu nirkabel](#).
- 3 Lepaskan [dasar komputer](#).
- 4 Lepaskan [penutup belakang](#).
- 5 Lepaskan [kamera](#).
- 6 Lepaskan [mikrofon](#).
- 7 Lepaskan [unit dudukan](#).

## Prosedur

- 1 Kelupas perekat dari modul tombol daya.
- 2 Lepaskan kabel tombol daya dari pemandu perutean pada penutup tengah.

- 3** Tekan klip penahan dan lepaskan sambungan kabel lampu latar display dari panel display.

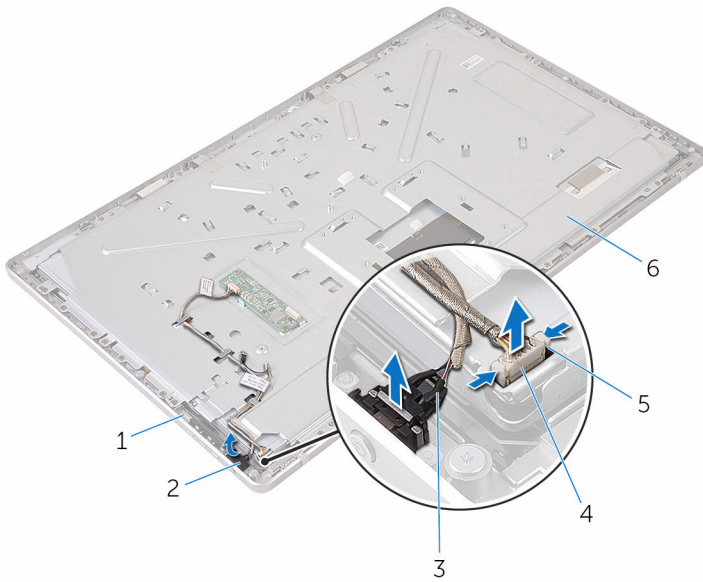

- |   |                   |   |                           |
|---|-------------------|---|---------------------------|
| 1 | panel display     | 2 | perekat                   |
| 3 | kabel tombol-daya | 4 | kabel lampu latar display |
| 5 | klip penahan (2)  | 6 | penutup tengah            |

- 4** Lepaskan sekrup yang menahan penutup tengah ke bezel display.



- 5** Angkat penutup tengah dari unit display.

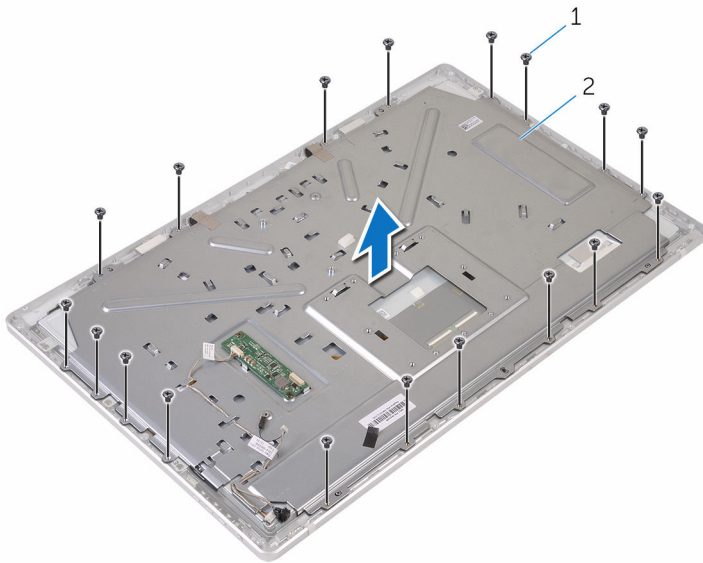

1 sekrup (18)

2 penutup tengah

- 6** Lepaskan sekrup yang menahan unit display ke bezel display.  
**7** Kelupas pita perekat dari panel display.  
**8** Angkat kait dan lepaskan sambungan kabel dari panel display.

9 Kelupas kabel dari panel display.

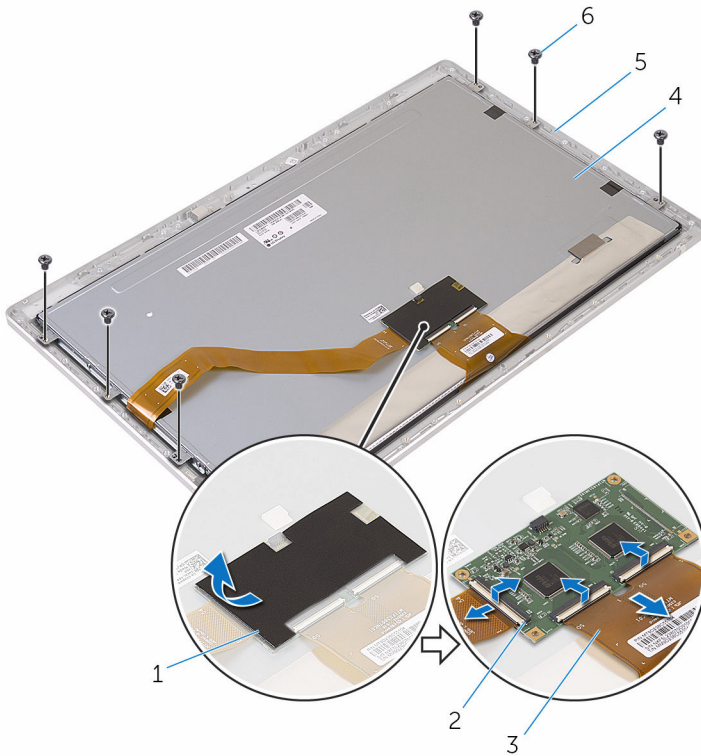

- 1 perekat
- 3 kabel (3)
- 5 bezel display

- 2 kait (3)
- 4 panel display
- 6 sekrup (6)

**10** Angkat unit panel display dari bezel display dan tempatkan di permukaan yang datar dan bersih.

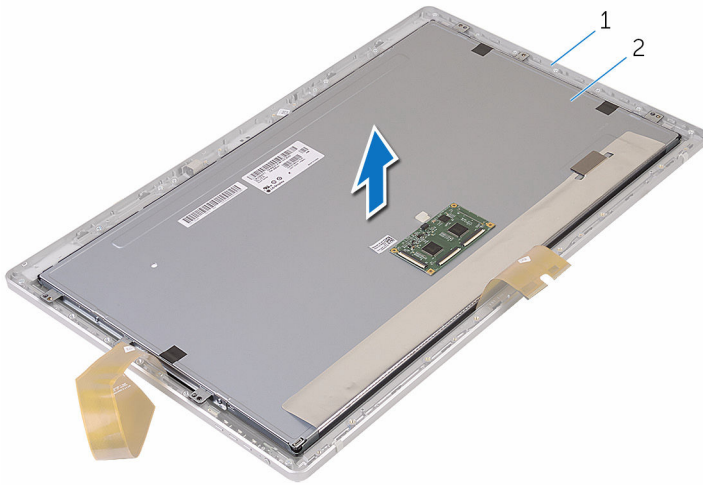

1 bezel display

2 panel display

**11** Lepaskan sekrup yang menahan bracket ke panel display.

**12** Lepaskan bracket dari panel display.

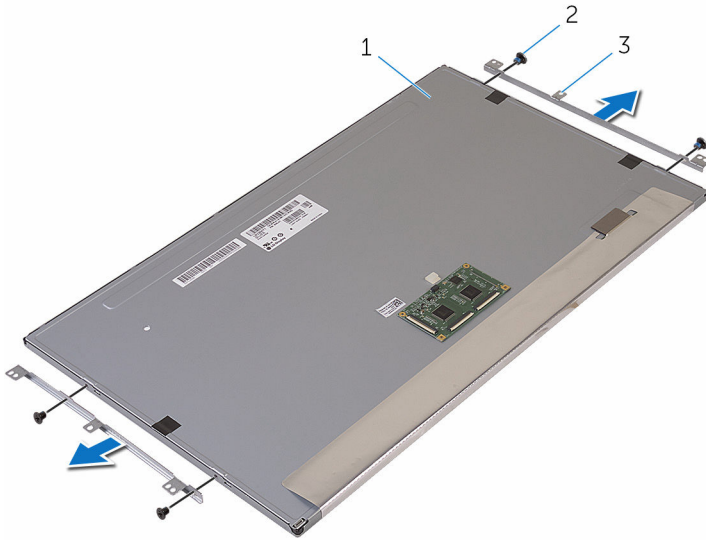

1 panel display

2 sekrup (4)

3 bracket (2)

# Memasang kembali panel display

---



**PERINGATAN:** Sebelum mengerjakan bagian dalam komputer, bacalah informasi keselamatan yang dikirimkan bersama komputer Anda dan ikuti langkah-langkah di [Sebelum Mengerjakan Bagian Dalam Komputer](#). Setelah mengerjakan bagian dalam komputer Anda, ikuti instruksi di [Setelah Mengerjakan Bagian Dalam Komputer](#). Untuk praktik terbaik tentang keselamatan lainnya, lihat home page Kepatuhan Regulatori di [www.dell.com/regulatory\\_compliance](http://www.dell.com/regulatory_compliance).

## Prosedur

- 1 Tempatkan panel display pada permukaan yang datar dan bersih.
- 2 Sejajarkan lubang sekrup pada bracket dengan lubang sekrup pada panel display.
- 3 Pasang kembali sekrup yang menahan bracket tersebut ke panel display.
- 4 Sejajarkan lubang sekrup pada bracket dengan lubang sekrup yang ada pada bezel display dan tempatkan panel display pada bezel display.



**CATATAN:** Pastikan bahwa tidak ada kabel yang ditempatkan di bawah panel display.

- 5 Tempelkan kabel pada panel display.
- 6 Geser kabel ke dalam konektor pada panel display dan tutup kaitnya untuk menahan kabel tersebut.
- 7 Pasang kembali sekrup yang menahan unit display ke bezel display.
- 8 Sejajarkan lubang sekrup pada penutup tengah dengan lubang sekrup pada bezel display.
- 9 Pasang kembali sekrup yang menahan penutup tengah ke bezel display.
- 10 Sambungkan kabel lampu latar display ke penutup tengah.
- 11 Sambungkan kabel tombol daya ke penutup tengah.
- 12 Tempelkan pita perekat ke modul tombol daya.

## Langkah-langkah berikutnya

- 1 Pasang kembali [unit dudukan](#).

- 2 Pasang kembali [mikrofon](#).
- 3 Pasang kembali [kamera](#).
- 4 Pasang kembali [penutup belakang](#).
- 5 Pasang kembali [dasar komputer](#).
- 6 Pasang kembali [kartu nirkabel](#).
- 7 Pasang kembali [penutup bawah](#).

# Melepaskan board tombol kontrol

---



**PERINGATAN:** Sebelum mengerjakan bagian dalam komputer, bacalah informasi keselamatan yang dikirimkan bersama komputer Anda dan ikuti langkah-langkah di [Sebelum Mengerjakan Bagian Dalam Komputer](#). Setelah mengerjakan bagian dalam komputer Anda, ikuti instruksi di [Setelah Mengerjakan Bagian Dalam Komputer](#). Untuk praktik terbaik tentang keselamatan lainnya, lihat home page Kepatuhan Regulatori di [www.dell.com/regulatory\\_compliance](http://www.dell.com/regulatory_compliance).

## Langkah-langkah sebelumnya

- 1 Lepaskan [penutup bawah](#).
- 2 Lepaskan [kartu nirkabel](#).
- 3 Lepaskan [dasar komputer](#).
- 4 Lepaskan [penutup belakang](#).
- 5 Lepaskan [unit dudukan](#).
- 6 Lepaskan [kamera](#).
- 7 Lepaskan [mikrofon](#).
- 8 Lepaskan [modul tombol daya](#).
- 9 Lepaskan [panel display](#).

# Prosedur

- 1 Dengan menggunakan pencungkil plastik, cungkil unit board tombol kontrol keluar dari tab pada bezel display.

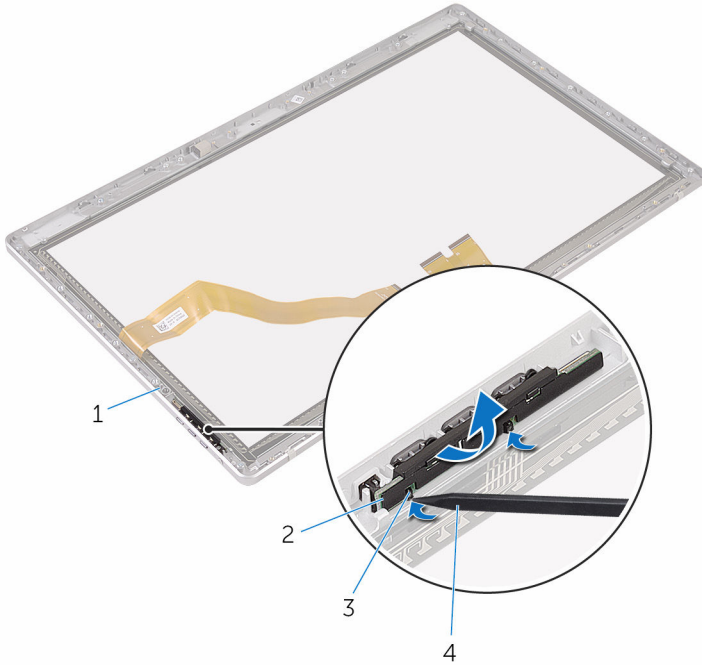

- 1 bezel display
- 3 tab (2)

- 2 unit board tombol kontrol
- 4 pencungkil plastik



2 Putar dan lepaskan board tombol kontrol dari bracket.

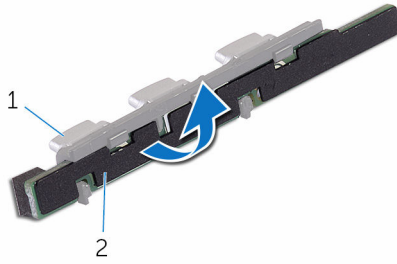

1 bracket

2 board tombol kontrol

# Memasang kembali board tombol kontrol

---



**PERINGATAN:** Sebelum mengerjakan bagian dalam komputer, bacalah informasi keselamatan yang dikirimkan bersama komputer Anda dan ikuti langkah-langkah di [Sebelum Mengerjakan Bagian Dalam Komputer](#). Setelah mengerjakan bagian dalam komputer Anda, ikuti instruksi di [Setelah Mengerjakan Bagian Dalam Komputer](#). Untuk praktik terbaik tentang keselamatan lainnya, lihat home page Kepatuhan Regulatori di [www.dell.com/regulatory\\_compliance](http://www.dell.com/regulatory_compliance).

## Prosedur

- 1 Letakkan board tombol kontrol pada bracket tombol tersebut.
- 2 Letakkan unit board tombol kontrol ke dalam slot pada bezel display dan masukkan ke tempatnya.

## Langkah-langkah berikutnya

- 1 Pasang kembali [panel display](#).
- 2 Pasang kembali [modul tombol daya](#).
- 3 Pasang kembali [mikrofon](#).
- 4 Pasang kembali [kamera](#).
- 5 Pasang kembali [unit dudukan](#).
- 6 Pasang kembali [penutup belakang](#).
- 7 Pasang kembali [dasar komputer](#).
- 8 Pasang kembali [kartu nirkabel](#).
- 9 Pasang kembali [penutup bawah](#).

# Menghapus sandi yang terlupakan

**⚠ PERINGATAN:** Sebelum mengerjakan bagian dalam komputer, bacalah informasi keselamatan yang dikirimkan bersama komputer Anda dan ikuti langkah-langkah di [Sebelum Mengerjakan Bagian Dalam Komputer](#). Setelah mengerjakan bagian dalam komputer Anda, ikuti instruksi di [Setelah Mengerjakan Bagian Dalam Komputer](#). Untuk praktik terbaik tentang keselamatan lainnya, lihat home page Kepatuhan Regulatori di [www.dell.com/regulatory\\_compliance](http://www.dell.com/regulatory_compliance).

- 1 Lepaskan [penutup bawah](#).
- 2 Lepaskan plug jumper dari pin 3 dan 4 lalu pasang kembali pada pin 2 dan 4

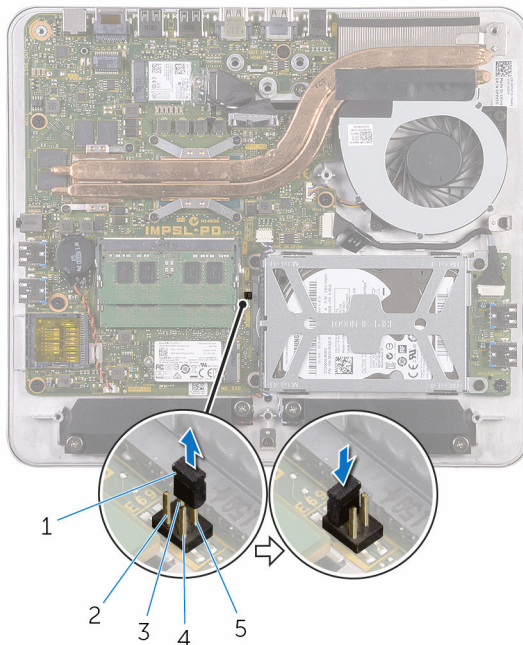

- |   |             |   |       |
|---|-------------|---|-------|
| 1 | plug jumper | 2 | pin 2 |
| 3 | pin 4       | 4 | pin 1 |
| 5 | pin 3       |   |       |

- 3 Pasang kembali [penutup bawah](#).
- 4 Nyalakan komputer dan tunggu sampai sistem operasi selesai dimuat.
- 5 Matikan komputer,
- 6 Lepaskan [penutup bawah](#).
- 7 Lepaskan plug jumper dari pin 2 dan 4 lalu pasang kembali pada pin 3 dan 4

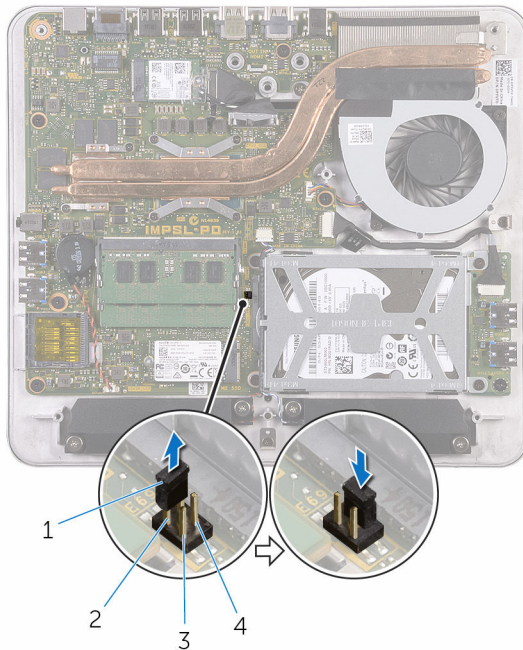

- |   |             |   |       |
|---|-------------|---|-------|
| 1 | plug jumper | 2 | pin 2 |
| 3 | pin 1       | 4 | pin 3 |

- 8 Pasang kembali [penutup bawah](#).

# Menghapus pengaturan CMOS

**⚠ PERINGATAN:** Sebelum mengerjakan bagian dalam komputer, bacalah informasi keselamatan yang dikirimkan bersama komputer Anda dan ikuti langkah-langkah di [Sebelum Mengerjakan Bagian Dalam Komputer](#). Setelah mengerjakan bagian dalam komputer Anda, ikuti instruksi di [Setelah Mengerjakan Bagian Dalam Komputer](#). Untuk praktik terbaik tentang keselamatan lainnya, lihat home page Kepatuhan Regulatori di [www.dell.com/regulatory\\_compliance](http://www.dell.com/regulatory_compliance).

- 1 Lepaskan [penutup bawah](#).
- 2 Lepaskan plug jumper dari pin 3 dan 4 lalu pasang kembali pada pin 1 dan 3

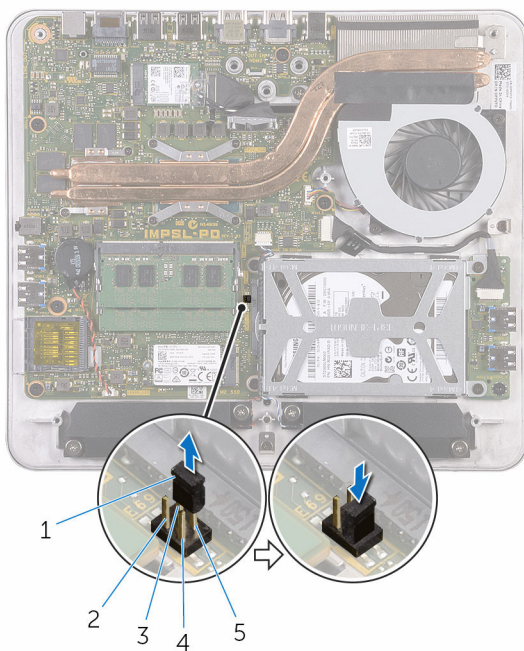

- |   |             |   |       |
|---|-------------|---|-------|
| 1 | plug jumper | 2 | pin 2 |
| 3 | pin 4       | 4 | pin 1 |
| 5 | pin 3       |   |       |

- 3 Pasang kembali [penutup bawah](#).

- 4 Nyalakan komputer dan tunggu sampai sistem operasi selesai dimuat.
- 5 Matikan komputer,
- 6 Lepaskan [penutup bawah](#).
- 7 Lepaskan plug jumper dari pin 1 dan 3 lalu pasang kembali pada pin 3 dan 4

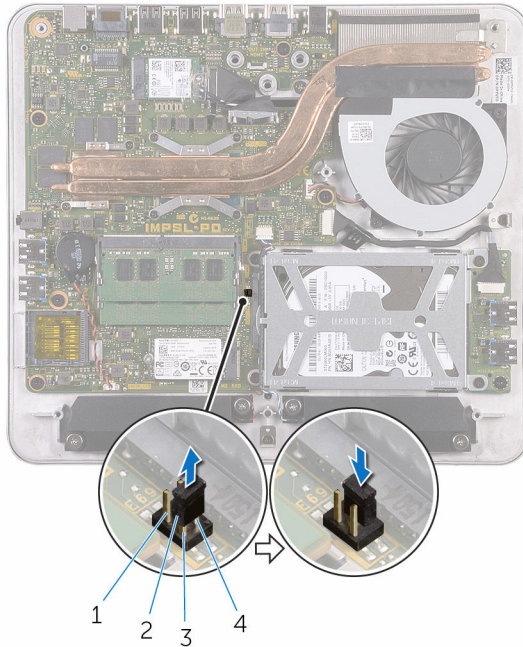

1 pin 2

3 pin 1

2 plug jumper

4 pin 3

- 8 Pasang kembali [penutup bawah](#).

# Menjalankan Flashing BIOS

---

Anda mungkin perlu melakukan flash (pembaruan) pada BIOS ketika pembaruan tersedia atau setelah memasang kembali board sistem. Untuk menjalankan flashing BIOS:

- 1 Hidupkan komputer.
- 2 Kunjungi **[www.dell.com/support](http://www.dell.com/support)**.
- 3 Klik atau ketuk **Product Support (Dukungan Produk)**, masukkan Tag Servis dari komputer Anda lalu klik **Submit (Ajukan)**.
  -  **CATATAN:** Jika Anda tidak memiliki Tag Servis, gunakan fitur deteksi otomatis atau ramban secara manual untuk melihat mode komputer Anda.
- 4 Klik atau ketuk **Drivers & downloads (Driver & unduhan)**.
- 5 Pilih sistem operasi yang dipasang di komputer Anda.
- 6 Gulir ke bawah halaman dan luaskan **BIOS**.
- 7 Klik atau ketuk **Download File (Unduh File)** untuk mengunduh versi BIOS terbaru untuk komputer Anda.
- 8 Setelah pengunduhan selesai, navigasikan ke folder tempat Anda menyimpan file pembaruan BIOS tersebut.
- 9 Klik dua kali atau ketuk dua kali pada ikon file pembaruan BIOS tersebut lalu ikuti petunjuk yang ditampilkan pada layar.

# Mendapatkan bantuan dan menghubungi Dell

---

## Sumber daya bantuan mandiri

Anda bisa mendapatkan informasi dan bantuan tentang produk dan layanan Dell dengan menggunakan sumber daya bantuan mandiri ini:

Informasi tentang produk dan layanan Dell.

[www.dell.com](http://www.dell.com)

Windows 8.1 dan Windows 10

aplikasi Dell Help & Support (Bantuan & Dukungan Dell)



Windows 10

Aplikasi Get started (Cara memulai)



Windows 8.1

Aplikasi Bantuan + Tips



Mengakses bantuan dalam Windows 8, Windows 8.1, dan Windows 10

Dalam pencarian Windows, ketik **Help and Support** (Bantuan dan Dukungan), dan tekan **Enter**.

Mengakses bantuan di dalam Windows 7

Klik **Mulai** → **Bantuan dan Dukungan**.

Bantuan online untuk sistem operasi

[www.dell.com/support/windows](http://www.dell.com/support/windows)  
[www.dell.com/support/linux](http://www.dell.com/support/linux)

Informasi pemecahan masalah, panduan pengguna, petunjuk pengaturan, spesifikasi produk, blog bantuan teknis, driver, pembaruan perangkat lunak, dan lain sebagainya

[www.dell.com/support](http://www.dell.com/support)





Pelajari tentang sistem operasi Anda, pengaturan dan cara penggunaan komputer Anda, pencadangan data, diagnostik, dan lain sebagainya.

Lihat *Saya dan Dell Saya* di [www.dell.com/support/manuals](http://www.dell.com/support/manuals).

## Menghubungi Dell

Untuk menghubungi Dell mengenai penjualan, dukungan teknis, atau masalah layanan pelanggan, lihat [www.dell.com/contactdell](http://www.dell.com/contactdell).

-  **CATATAN:** Ketersediaan bervariasi tergantung negara dan produk, dan beberapa layanan mungkin tidak tersedia di negara Anda.
-  **CATATAN:** Jika Anda tidak memiliki sambungan internet aktif, Anda dapat menemukan informasi kontak pada faktur pembelian, slip kemasan, tagihan, atau katalog produk Dell.